



PROJETO CONSTRUÇÃO ESTRADA DO PARAÍSO

CONTEÚDO:

PROJETO OBRA DE ARTE CORRENTE - PLANTA E PERFIL

PROJETO DE SINALIZAÇÃO

PROJETO DE DRENAGEM

PROJETO DE PAVIMENTAÇÃO SEÇÃO TIPO DO PAVIMENTO





PROJETO OBRA DE ARTE CORRENTE - PLANTA E PERFIL



BUEIRO DE GREIDE 01

Obra BSTC Ø 1,00 m

Classe PA-01

Estaca = 268+10,00

I = 0,50 % - Esc. = 0°

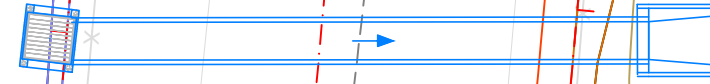

Obra BSTC Ø 1,00 m

Classe PA-01

Estaca = 268+10,00

L=15,00 m

I = 0,50 % - Esc. = 0°

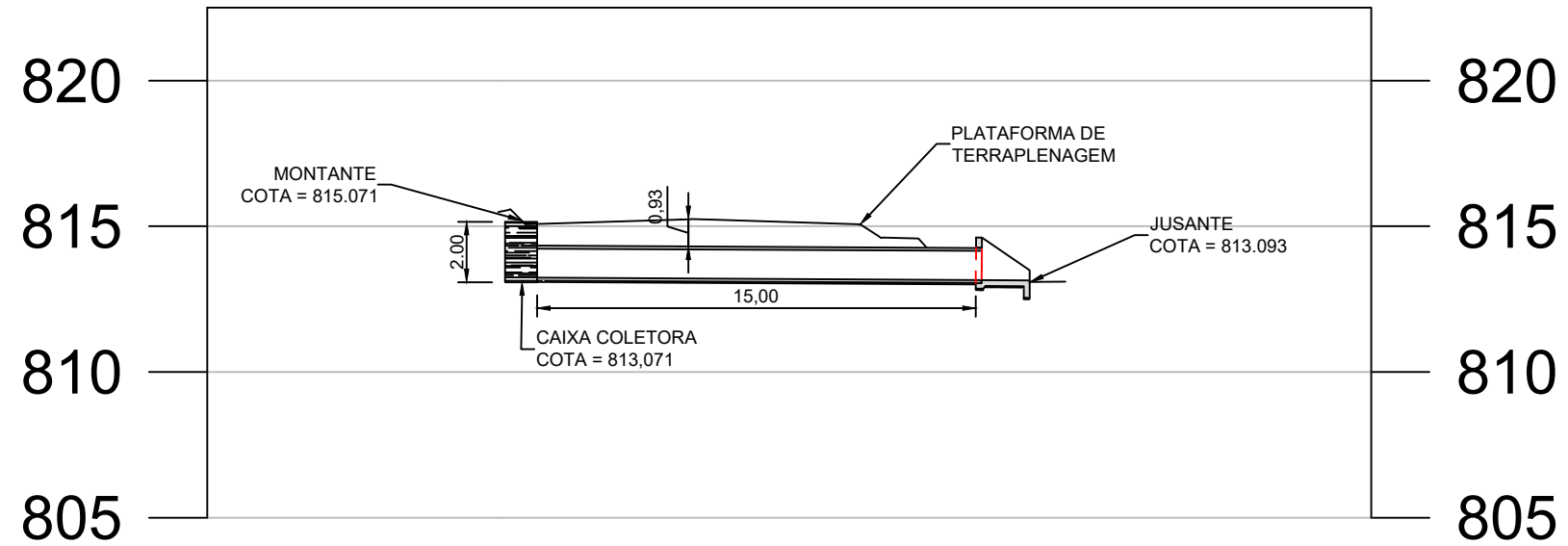

REVISÕES					
REV.	DATA	DESCRIÇÃO	EXECUÇÃO	VERIFICAÇÃO	APROV.
0	04/24	EMIÇÃO INICIAL	MSB	MHA	MHA

LEGENDA:

ARTICULAÇÃO:

RESPONSÁVEL(S) TÉCNICO(S):

OMAR CARDOSO ROSA FILHO - CREA 14.476/D-DF

PROJETISTA(S):

OMAR CARDOSO ROSA FILHO

VERIFICAÇÃO:

DESENHISTA(S):

ÉVERTON MESQUITA

APROVAÇÃO:



Prefeitura de Ouvidor

LOCAL/MUNICÍPIO: RODOVIA MUNICIPAL DO PARAÍSO / OUVIDOR-GO

TÍTULO: PROJETO EXECUTIVO
PROJETO DE OBRA DE ARTE CORRENTE
PLANTA E PERFIL

ART:

REVISÃO: 0 DATA: 05/2024
FOLHA: POAC-01 ESCALA: 1:200
DESENHO: POAC-01

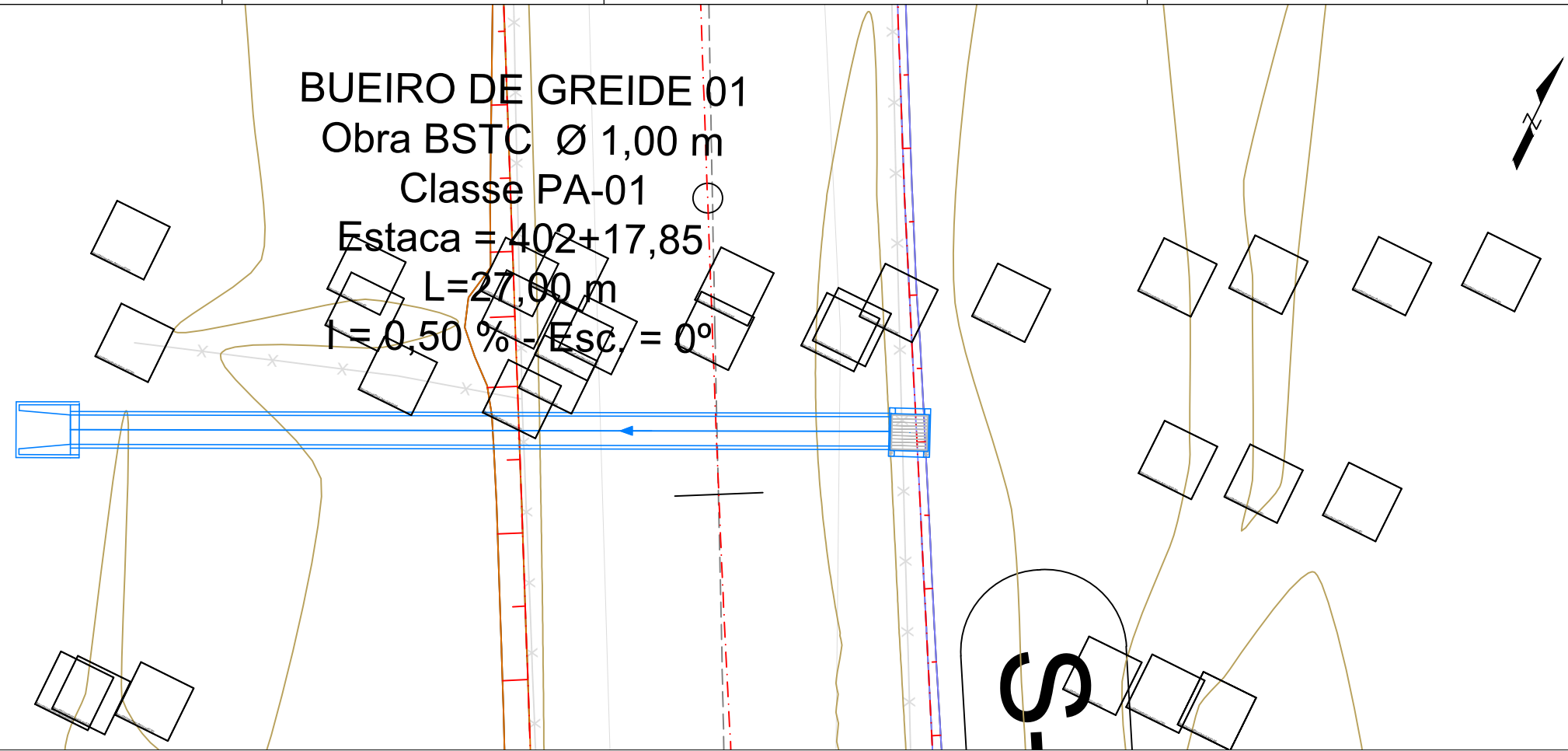

BUEIRO DE GREIDE 01
 Obra BSTC Ø 1,00 m
 Classe PA-01
 Estaca = 402+17,85
 I = 0,50 % - Esc. = 0°

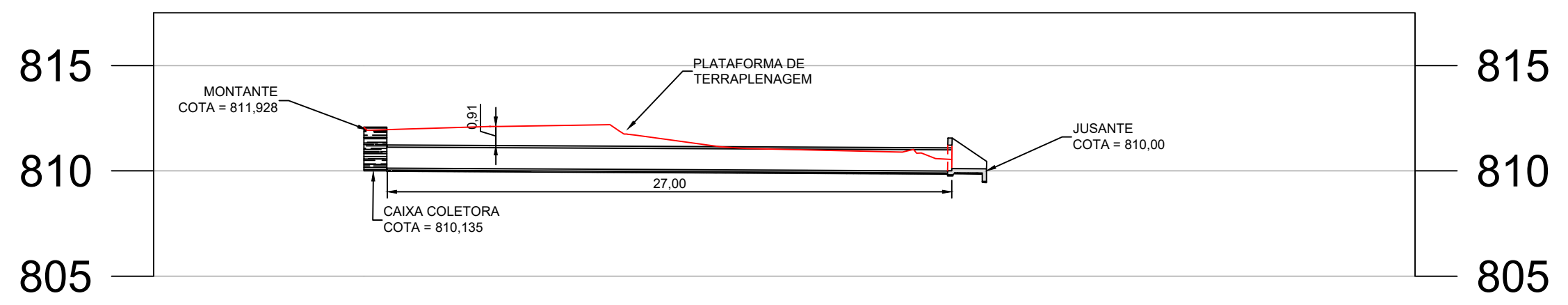

REVISÕES					
REV.	DATA	DESCRIÇÃO	EXECUÇÃO	VERIFICAÇÃO	APROV.
0	04/24	EMIÇÃO INICIAL	MSB	MHA	MHA

LEGENDA

ARTICULAÇÃO

RESPONSÁVEL(S) TÉCNICO(S)
OMAR CARDOSO ROSA FILHO - CREA 14.476/D-DF
PROJETISTAS: CARLOS NOGUEIRA
VERIFICAÇÃO: MHA
DESENHISTAS: CARLOS NOGUEIRA
APROVAÇÃO: MHA

		Prefeitura de Ouvidor	
LOCAL/MUNICÍPIO: RODOVIA MUNICIPAL DO PARAÍSO / OUVIDOR-GO		ART: 	
TÍTULO: PROJETO EXECUTIVO PROJETO DE OBRA DE ARTE CORENTE PLANTA E PERFIL		REVISÃO: 0	DATA: 05/2024
DESENHO: POAC - 02		FOLHA: POAC - 02	ESCALA: 1:200



PROJETO DE SINALIZAÇÃO



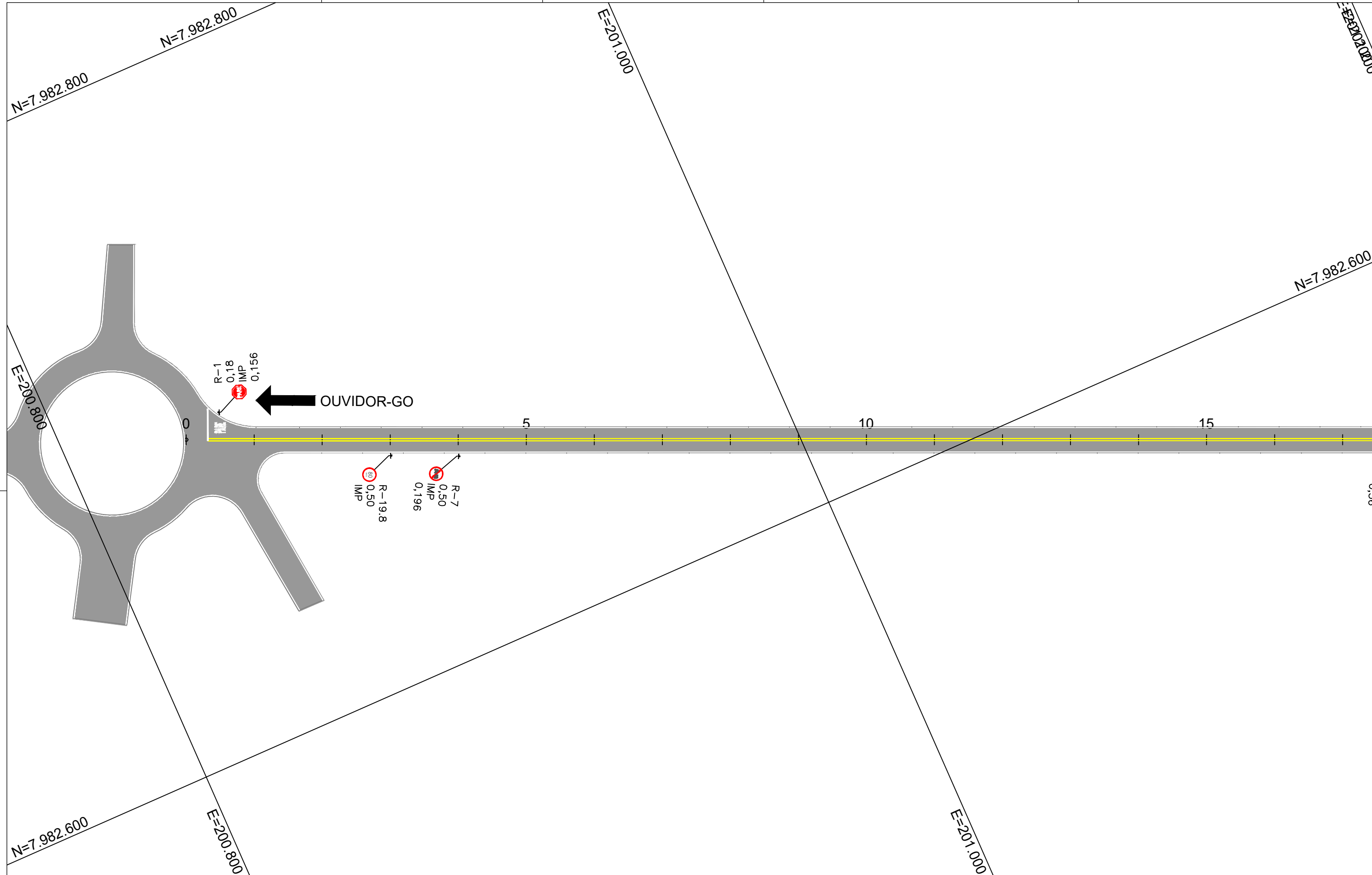

REVISÕES					
REV.	DATA	DESCRIÇÃO	EXECUÇÃO	VERIFICAÇÃO	APROV.
		EMIÇÃO INICIAL			

LEGENDA:	ARTICULAÇÃO:

RESPONSÁVEL(S) TÉCNICO(S):
OMAR CARDOSO ROSA FILHO - CREA 14.476/D-DF
PROJETISTAS:
OMAR CARDOSO ROSA FILHO
VERIFICAÇÃO:
DESENHISTAS:
ÉVERTON MESQUITA
APROVAÇÃO:



PREFEITURA DE
OUVIDOR
Cuidando da nossa gente.

Prefeitura de Ouvidor

LOCAL/MUNICÍPIO: RODOVIA MUNICIPAL DO PARAÍSO / OUVIDOR-GO		ART:	
TÍTULO: PROJETO DE SINALIZAÇÃO		REVISÃO: 0	DATA: 04/2024
FOLHA: PS - 01	ESCALA: SEM ESC.	DESENHO: PS - 01 DE PS-37	

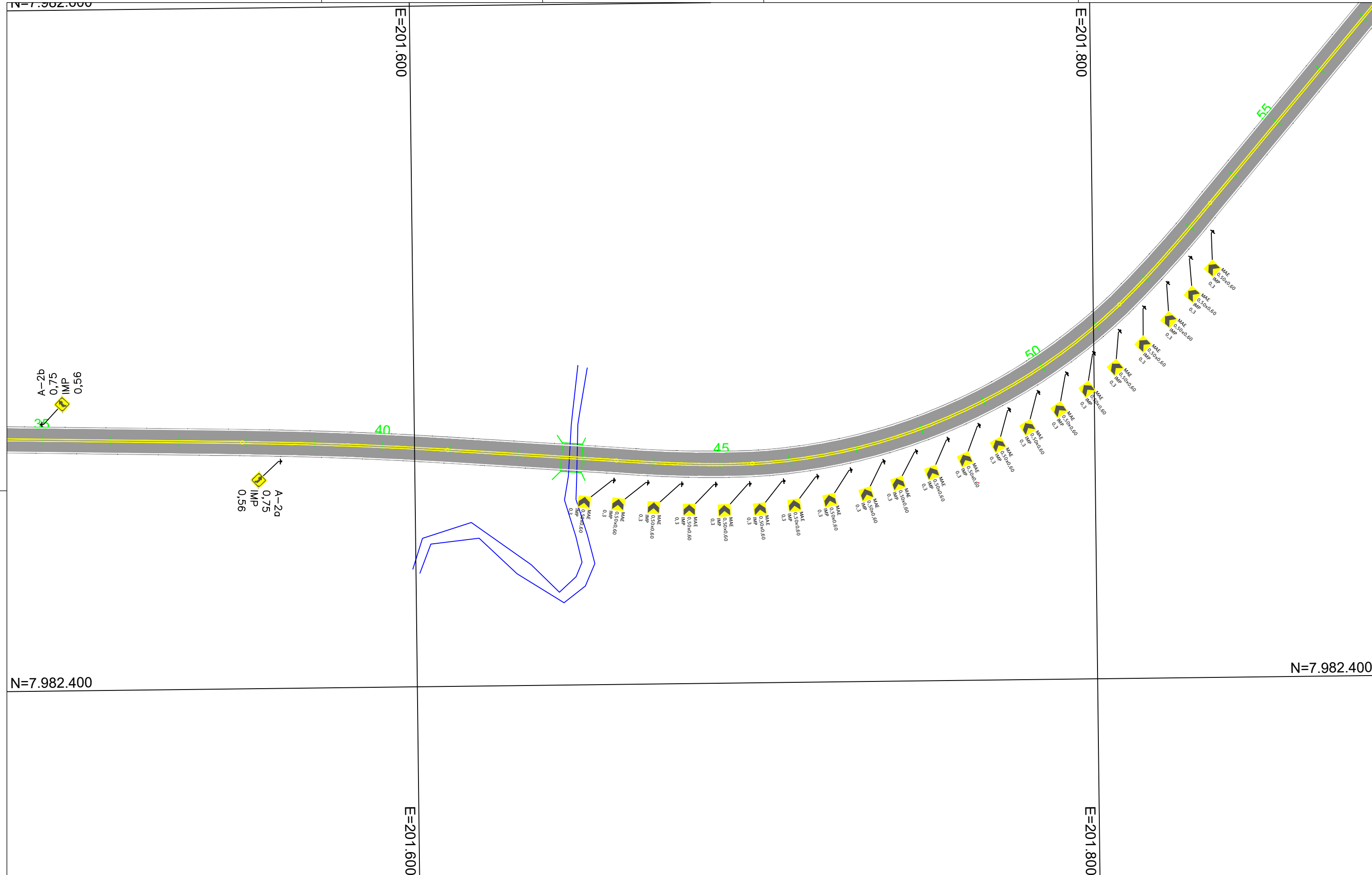

REVISÕES					
REV.	DATA	DESCRIÇÃO	EXECUÇÃO	VERIFICAÇÃO	APROV.
		EMIÇÃO INICIAL			

LEGENDA:

ARTICULAÇÃO:

RESPONSÁVEL(S) TÉCNICO(S):
OMAR CARDOSO ROSA FILHO - CREA 14.476/D-DF

PROJETISTAS:
 OMAR CARDOSO ROSA FILHO

VERIFICAÇÃO:

DESENHISTAS:
 ÉWERTON MESQUITA

APROVAÇÃO:

LOCAL/MUNICÍPIO:
 RODOVIA MUNICIPAL DO PARAÍSO / OUVIDOR-GO

TÍTULO:
 PROJETO DE SINALIZAÇÃO



PREFEITURA DE
OUVIDOR
Cuidando da nossa gente.

Prefeitura de Ouvidor

REVISÃO: 0 DATA: 04/2024	ART:
FOLHA: PS-03 ESCALA: SEM ESC.	DESENHO: PS-03 DE PS-37

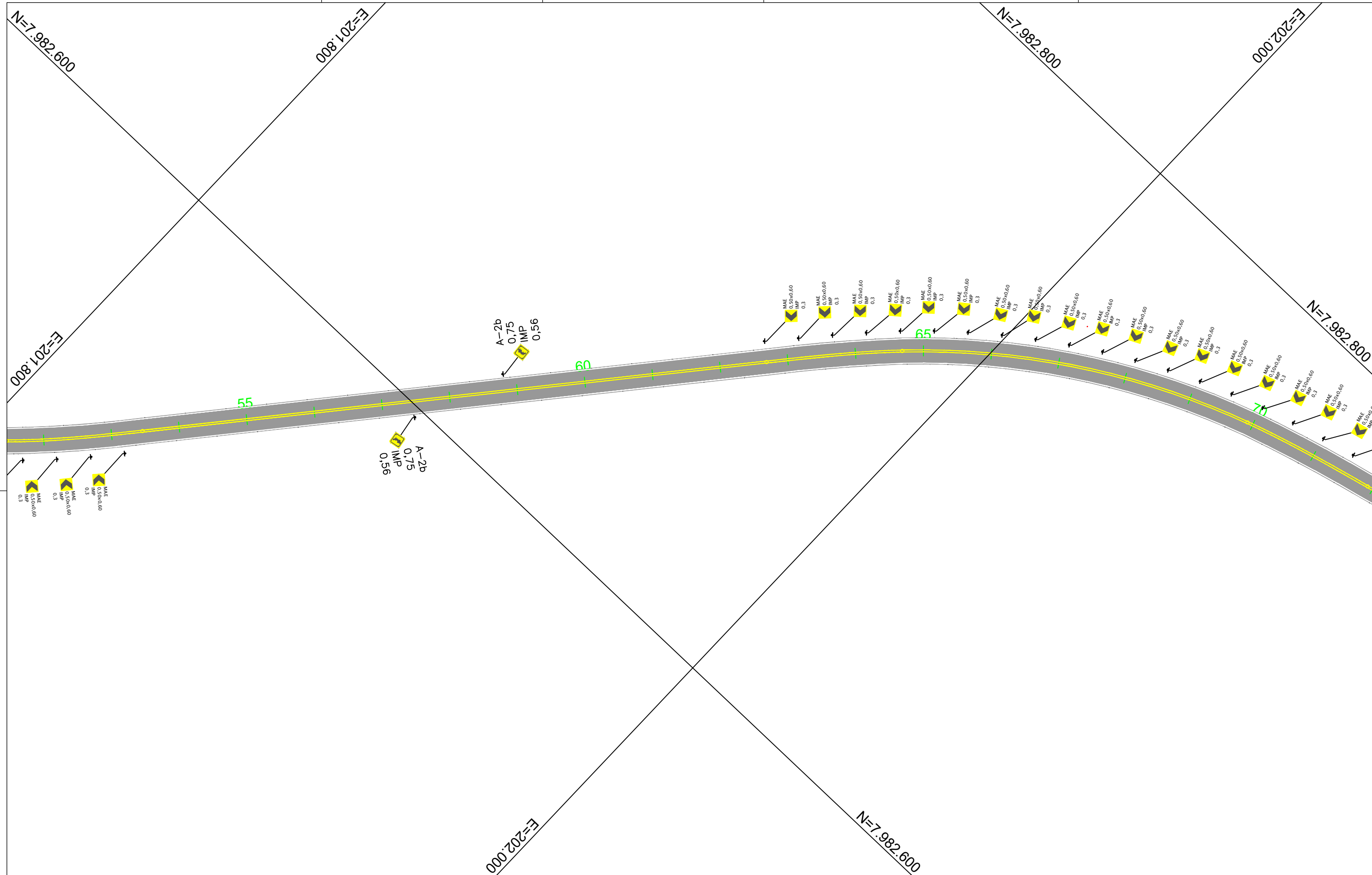

REVISÕES					
REV.	DATA	DESCRIÇÃO	EXECUÇÃO	VERIFICAÇÃO	APROV.
		EMISSÃO INICIAL			

LEGENDA

ARTICULAÇÃO

RESPONSÁVEL(S) TÉCNICO(S)
OMAR CARDOSO ROSA FILHO - CREA 14.476/D-DF
PROJETISTAS: OMAR CARDOSO ROSA FILHO
VERIFICAÇÃO:
DESENHISTAS: ÉWERTON MESQUITA
APROVAÇÃO:

		Prefeitura de Ouvidor	
LOCAL/MUNICÍPIO: RODOVIA MUNICIPAL DO PARAÍSO / OUVIDOR-GO			
TÍTULO: PROJETO DE SINALIZAÇÃO			
ART:	REVISÃO:	DATA:	
	0	04/2024	
FOLHA:	ESCALA:		
PS - 04	SEM ESC.		
DESENHO:			
PS - 04 DE PS-37			



REVISÕES					
REV.	DATA	DESCRIÇÃO	EXECUÇÃO	VERIFICAÇÃO	APROV.
		EMIÇÃO INICIAL			

LEGENDA:

ARTICULAÇÃO:

RESPONSÁVEL(S) TÉCNICO(S):
OMAR CARDOSO ROSA FILHO - CREA 14.476/D-DF
PROJETISTAS:
OMAR CARDOSO ROSA FILHO
VERIFICAÇÃO:
DESENHISTAS:
ÉWERTON MESQUITA
APROVAÇÃO:

		Prefeitura de Ouvidor	
LOCAL/MUNICÍPIO: RODOVIA MUNICIPAL DO PARAÍSO / OUVIDOR-GO		ART:	
TÍTULO: PROJETO DE SINALIZAÇÃO		REVISÃO: 0	DATA: 04/2024
FOLHA: PS-05		ESCALA: SEM ESC.	
DESENHO: PS-05 DE PS-37		DESENHO:	



REVISÕES				
REV.	DATA	DESCRIÇÃO	EXECUÇÃO	APROV.
		EMIÇÃO INICIAL		

LEGENDA	ARTICULAÇÃO

RESPONSÁVEL(S) TÉCNICO(S)
OMAR CARDOSO ROSA FILHO - CREA 14.476/D-DF
PROJETISTA(S): OMAR CARDOSO ROSA FILHO
VERIFICAÇÃO:
DESENHISTA(S): ÉWERTON MESQUITA
APROVAÇÃO:

		Prefeitura de Ouvidor	
LOCAL/MUNICÍPIO: RODOVIA MUNICIPAL DO PARAÍSO / OUVIDOR-GO		ART:	
TÍTULO: PROJETO DE SINALIZAÇÃO		REVISÃO: 0	DATA: 04/2024
		FOLHA: PS-06	ESCALA: SEM ESC.
		DESENHO: PS-06 DE PS-21	



REVISÕES					
REV.	DATA	DESCRIÇÃO	EXECUÇÃO	VERIFICAÇÃO	APROV.
		EMIÇÃO INICIAL			

LEGENDA:	ARTICULAÇÃO:

RESPONSÁVEL(S) TÉCNICO(S):
OMAR CARDOSO ROSA FILHO - CREA 14.476/D-DF
PROJETISTAS:
OMAR CARDOSO ROSA FILHO
VERIFICAÇÃO:
DESENHISTAS:
ÉWERTON MESQUITA
APROVAÇÃO:

 <p>PREFEITURA DE OUVIDOR <i>Cuidando da nossa gente.</i></p>	<p>Prefeitura de Ouvidor</p>	
	<p>LOCAL/MUNICÍPIO: RODOVIA MUNICIPAL DO PARAÍSO / OUVIDOR-GO</p>	<p>ART:</p>
<p>TÍTULO: PROJETO DE SINALIZAÇÃO</p>	<p>REVISÃO: 0 DATA: 04/2024</p> <p>FOLHA: PS-07 ESCALA: SEM ESC.</p> <p>DESENHO: PS-07 DE PS-37</p>	



REVISÕES				
REV.	DATA	DESCRIÇÃO	EXECUÇÃO	APROV.
		EMISSÃO INICIAL		

LEGENDA:	ARTICULAÇÃO:

RESPONSÁVEL(S) TÉCNICO(S):
OMAR CARDOSO ROSA FILHO - CREA 14.476/D-DF
PROJETISTA(S):
OMAR CARDOSO ROSA FILHO
VERIFICAÇÃO:
DESENHISTA(S):
ÉWERTON MESQUITA
APROVAÇÃO:

		Prefeitura de Ouvidor	
LOCAL/MUNICÍPIO: RODOVIA MUNICIPAL DO PARAÍSO / OUVIDOR-GO		ART:	
TÍTULO: PROJETO DE SINALIZAÇÃO		REVISÃO: 0	DATA: 04/2024
		FOLHA: PS-08	ESCALA: SEM ESC.
		DESENHO: PS-08 DE PS-37	



REVISÕES				
REV.	DATA	DESCRIÇÃO	EXECUÇÃO	APROV.
		EMIÇÃO INICIAL		

LEGENDA

ARTICULAÇÃO

RESPONSÁVEL(S) TÉCNICO(S)
OMAR CARDOSO ROSA FILHO - CREA 14.476/D-DF
PROJETISTAS:
OMAR CARDOSO ROSA FILHO
VERIFICAÇÃO:
DESENHISTAS:
ÉWERTON MESQUITA
APROVAÇÃO:

		Prefeitura de Ouvidor	
LOCAL/MUNICÍPIO: RODOVIA MUNICIPAL DO PARAÍSO / OUVIDOR-GO		ART:	
TÍTULO: PROJETO DE SINALIZAÇÃO		REVISÃO: 0	DATA: 04/2024
		FOLHA: PS - 09	ESCALA: SEM ESC.
		DESENHO: PS - 09 DE PS-37	



REVISÕES					
REV.	DATA	DESCRIÇÃO	EXECUÇÃO	VERIFICAÇÃO	APROV.
		EMIÇÃO INICIAL			

LEGENDA:

ARTICULAÇÃO:

RESPONSÁVEL(S) TÉCNICO(S):
OMAR CARDOSO ROSA FILHO - CREA 14.476/D-DF
PROJETISTA(S):
OMAR CARDOSO ROSA FILHO
VERIFICAÇÃO:
DESENHISTA(S):
ÉVERTON MESQUITA
APROVAÇÃO:

		Prefeitura de Ouvidor	
LOCAL/MUNICÍPIO: RODOVIA MUNICIPAL DO PARAÍSO / OUVIDOR-GO		ART:	
TÍTULO: PROJETO DE SINALIZAÇÃO		REVISÃO: 0	DATA: 04/2024
FOLHA: PS - 10		ESCALA: SEM ESC.	
DESENHO: PS - 10 DE PS-37			



REVISÕES					
REV.	DATA	DESCRIÇÃO	EXECUÇÃO	VERIFICAÇÃO	APROV.
		EMISSÃO INICIAL			

LEGENDA

ARTICULAÇÃO

RESPONSÁVEL(S) TÉCNICO(S)
OMAR CARDOSO ROSA FILHO - CREA 14.476/D-DF
PROJETISTAS:
OMAR CARDOSO ROSA FILHO
VERIFICAÇÃO:
DESENHISTAS:
ÉWERTON MESQUITA
APROVAÇÃO:

		Prefeitura de Ouvidor	
LOCAL/MUNICÍPIO: RODOVIA MUNICIPAL DO PARAÍSO / OUVIDOR-GO		ART:	
TÍTULO: PROJETO DE SINALIZAÇÃO		REVISÃO: 0	DATA: 04/2024
		FOLHA: PS - 11	ESCALA: SEM ESC.
		DESENHO: PS - 11 DE PS-37	



REVISÕES					
REV.	DATA	DESCRIÇÃO	EXECUÇÃO	VERIFICAÇÃO	APROV.
		EMIÇÃO INICIAL			

LEGENDA

ARTICULAÇÃO

RESPONSÁVEL(S) TÉCNICO(S)
OMAR CARDOSO ROSA FILHO - CREA 14.476/D-DF
PROJETISTAS:
OMAR CARDOSO ROSA FILHO
VERIFICAÇÃO:
DESENHISTAS:
ÉVERTON MESQUITA
APROVAÇÃO:

		Prefeitura de Ouvidor	
LOCAL/MUNICÍPIO: RODOVIA MUNICIPAL DO PARAÍSO / OUVIDOR-GO		ART:	
TÍTULO: PROJETO DE SINALIZAÇÃO		REVISÃO: 0	DATA: 04/2024
		FOLHA: PS - 12	ESCALA: SEM ESC.
		DESENHO: PS - 12 DE PS-37	

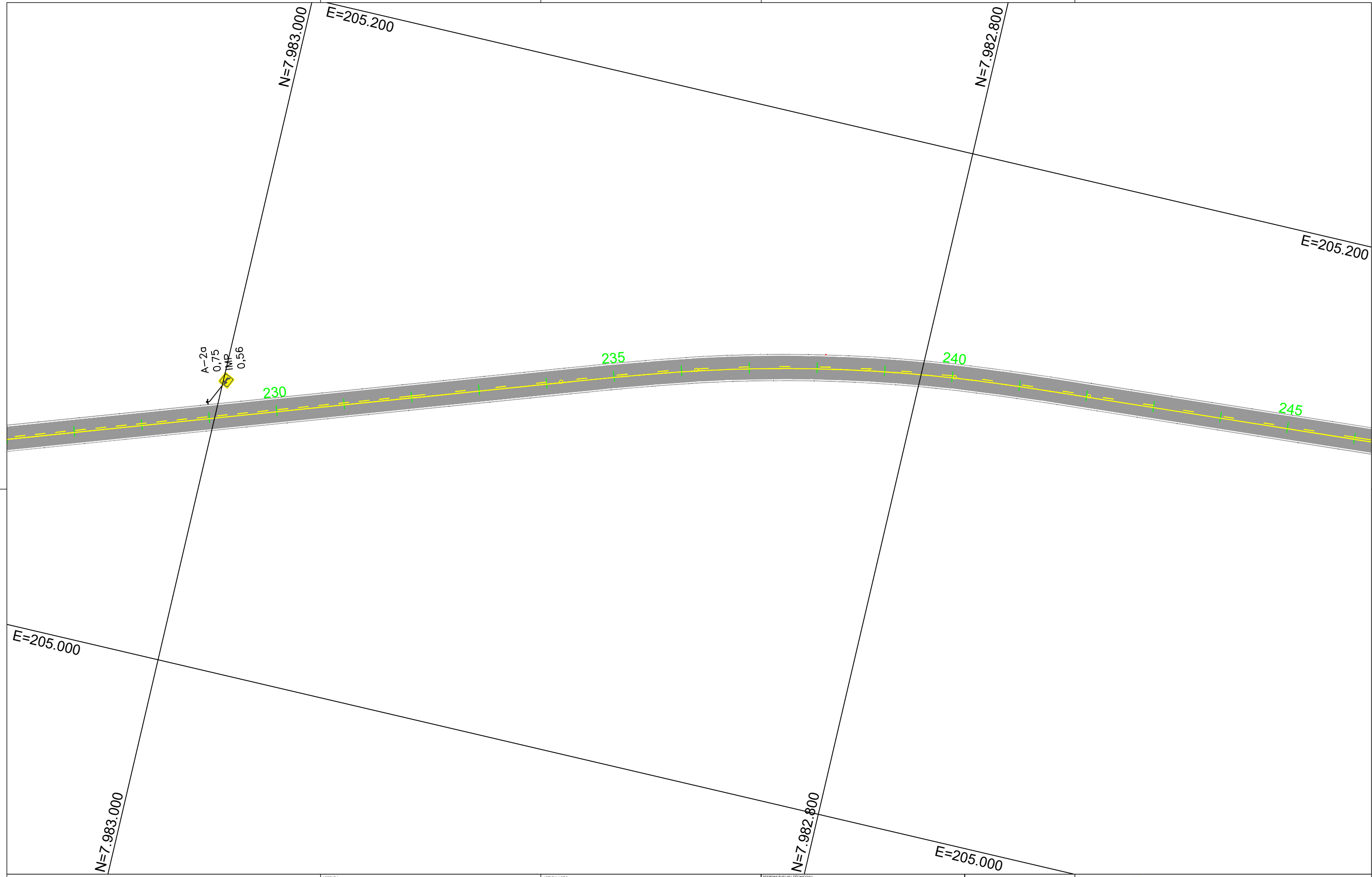

REVISÕES					
REV.	DATA	DESCRIÇÃO	EXECUÇÃO	VERIFICAÇÃO	APROV.
		EMIÇÃO INICIAL			

LEGENDA:	ARTICULAÇÃO:

RESPONSÁVEL(S) TÉCNICO(S): OMAR CARDOSO ROSA FILHO - CREA 14.476/D-DF
PROJETISTAS: OMAR CARDOSO ROSA FILHO
VERIFICAÇÃO:
DESENHISTAS: ÉWERTON MESQUITA
APROVAÇÃO:



**PREFEITURA DE
OUVIDOR**
Cuidando da nossa gente.

Prefeitura de Ouvidor

LOCAL/MUNICÍPIO: RODOVIA MUNICIPAL DO PARAÍSO / OUVIDOR-GO		ART:	
TÍTULO: PROJETO DE SINALIZAÇÃO		REVISÃO: 0	DATA: 04/2024
		FOLHA: PS - 14	ESCALA: SEM ESC.
		DESENHO: PS - 14 DE PS-37	

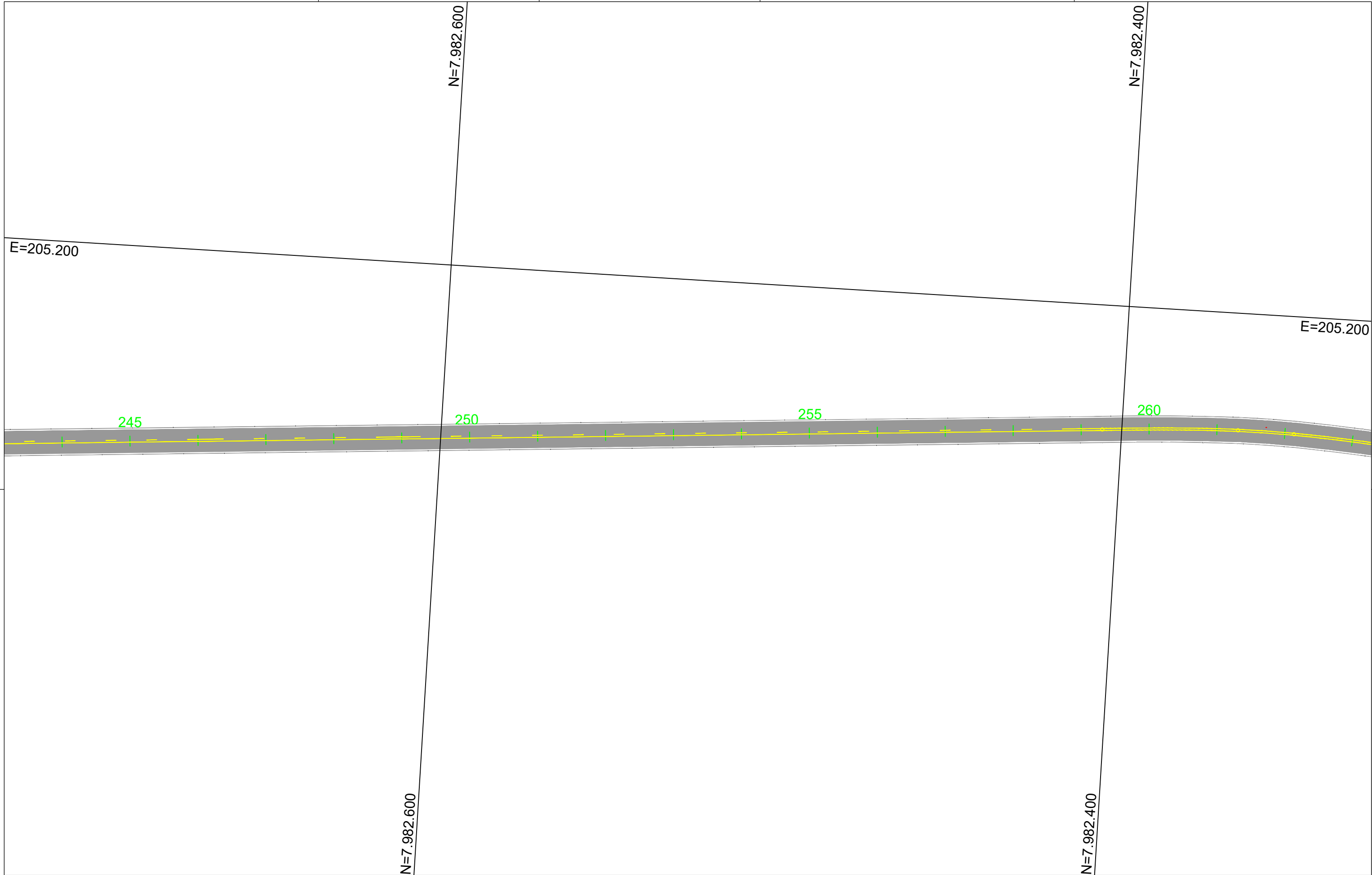

REVISÕES				
REV.	DATA	DESCRIÇÃO	EXECUÇÃO	APROV.
		EMISSÃO INICIAL		

LEGENDA:	ARTICULAÇÃO:

RESPONSÁVEL(S) TÉCNICO(S): OMAR CARDOSO ROSA FILHO - CREA 14.476/D-DF
PROJETISTA(S): OMAR CARDOSO ROSA FILHO
VERIFICAÇÃO:
DESENHISTA(S): ÉWERTON MESQUITA
APROVAÇÃO:

		Prefeitura de Ouvidor	
LOCAL/MUNICÍPIO: RODOVIA MUNICIPAL DO PARAÍSO / OUVIDOR-GO		ART:	
TÍTULO: PROJETO DE SINALIZAÇÃO		REVISÃO: 0	DATA: 04/2024
		FOLHA: PS - 15	ESCALA: SEM ESC.
		DESENHO: PS - 15 DE PS-37	

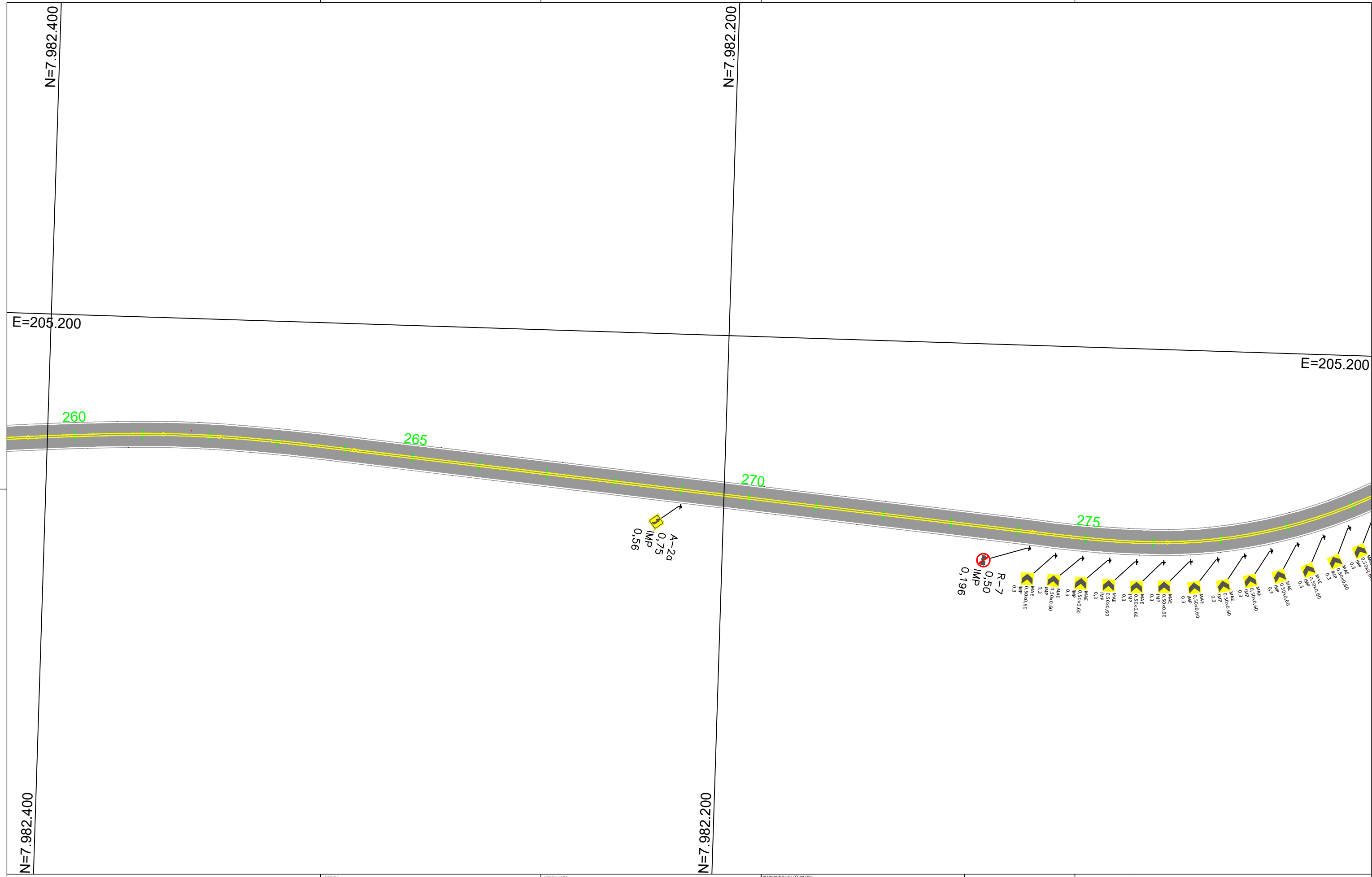

REVISÕES					
REV.	DATA	DESCRIÇÃO	EXECUÇÃO	VERIFICAÇÃO	APROV.
		EMIÇÃO INICIAL			

LEGENDA:	ARTICULAÇÃO:

RESPONSÁVEL(S) TÉCNICO(S): OMAR CARDOSO ROSA FILHO - CREA 14.476/D-DF
PROJETISTAS: OMAR CARDOSO ROSA FILHO
VERIFICAÇÃO:
DESENHISTAS: ÉWERTON MESQUITA
APROVAÇÃO:



PREFEITURA DE
OUVIDOR
Cuidando da nossa gente.

Prefeitura de Ouvidor

LOCAL/MUNICÍPIO: RODOVIA MUNICIPAL DO PARAÍSO / OUVIDOR-GO		ART:
TÍTULO: PROJETO DE SINALIZAÇÃO		REVISÃO: 0
		DATA: 04/2024
		ESCALA: SEM ESC.
		FOLHA: PS - 16
		DESENHO: PS - 16 DE PS-37



REVISÕES				
REV.	DATA	DESCRIÇÃO	EXECUÇÃO	APROV.
		EMIÇÃO INICIAL		

LEGENDA:

ARTICULAÇÃO

RESPONSÁVEL(S) TÉCNICO(S):
OMAR CARDOSO ROSA FILHO - CREA 14.476/D-DF
PROJETISTAS:
OMAR CARDOSO ROSA FILHO
VERIFICAÇÃO:
DESENHISTAS:
ÉWERTON MESQUITA
APROVAÇÃO:

		Prefeitura de Ouvidor	
LOCAL/MUNICÍPIO: RODOVIA MUNICIPAL DO PARAÍSO / OUVIDOR-GO		ART:	
TÍTULO: PROJETO DE SINALIZAÇÃO		REVISÃO: 0	DATA: 04/2024
		FOLHA: PS - 18	ESCALA: SEM ESC.
		DESENHO: PS - 18 DE PS-37	

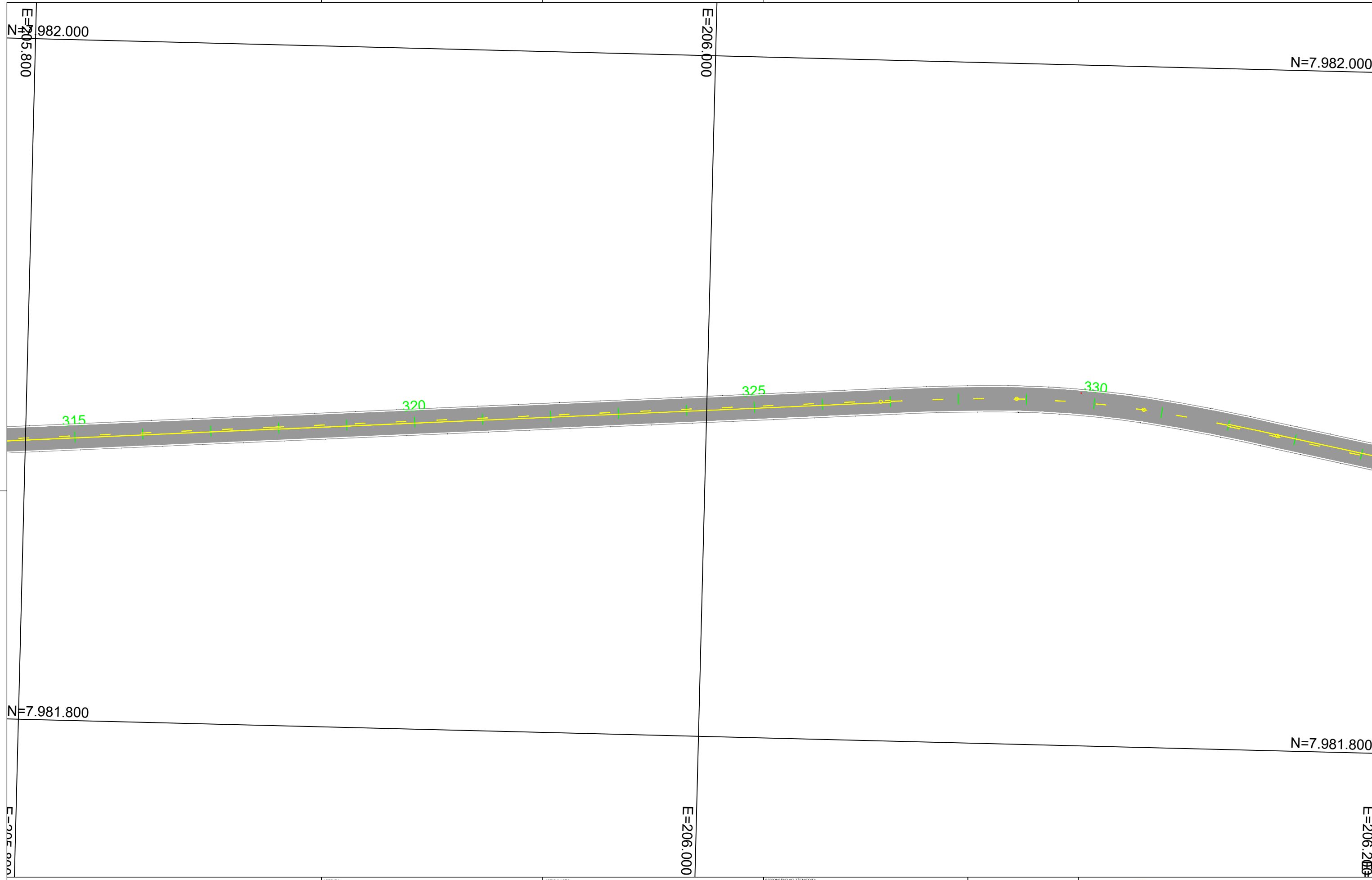

REVISÕES					
REV.	DATA	DESCRIÇÃO	EXECUÇÃO	VERIFICAÇÃO	APROV.
		EMIÇÃO INICIAL			

LEGENDA	ARTICULAÇÃO

RESPONSÁVEL(S) TÉCNICO(S)
OMAR CARDOSO ROSA FILHO - CREA 14.476/D-DF
PROJETISTA(S): OMAR CARDOSO ROSA FILHO
VERIFICAÇÃO:
DESENHISTA(S): ÉWERTON MESQUITA
APROVAÇÃO:

		Prefeitura de Ouvidor	
LOCAL/MUNICÍPIO: RODOVIA MUNICIPAL DO PARAÍSO / OUVIDOR-GO		ART:	
TÍTULO: PROJETO DE SINALIZAÇÃO		REVISÃO: 0	DATA: 04/2024
		FOLHA: PS - 19	ESCALA: SEM ESC.
		DESENHO: PS - 19 DE PS-37	

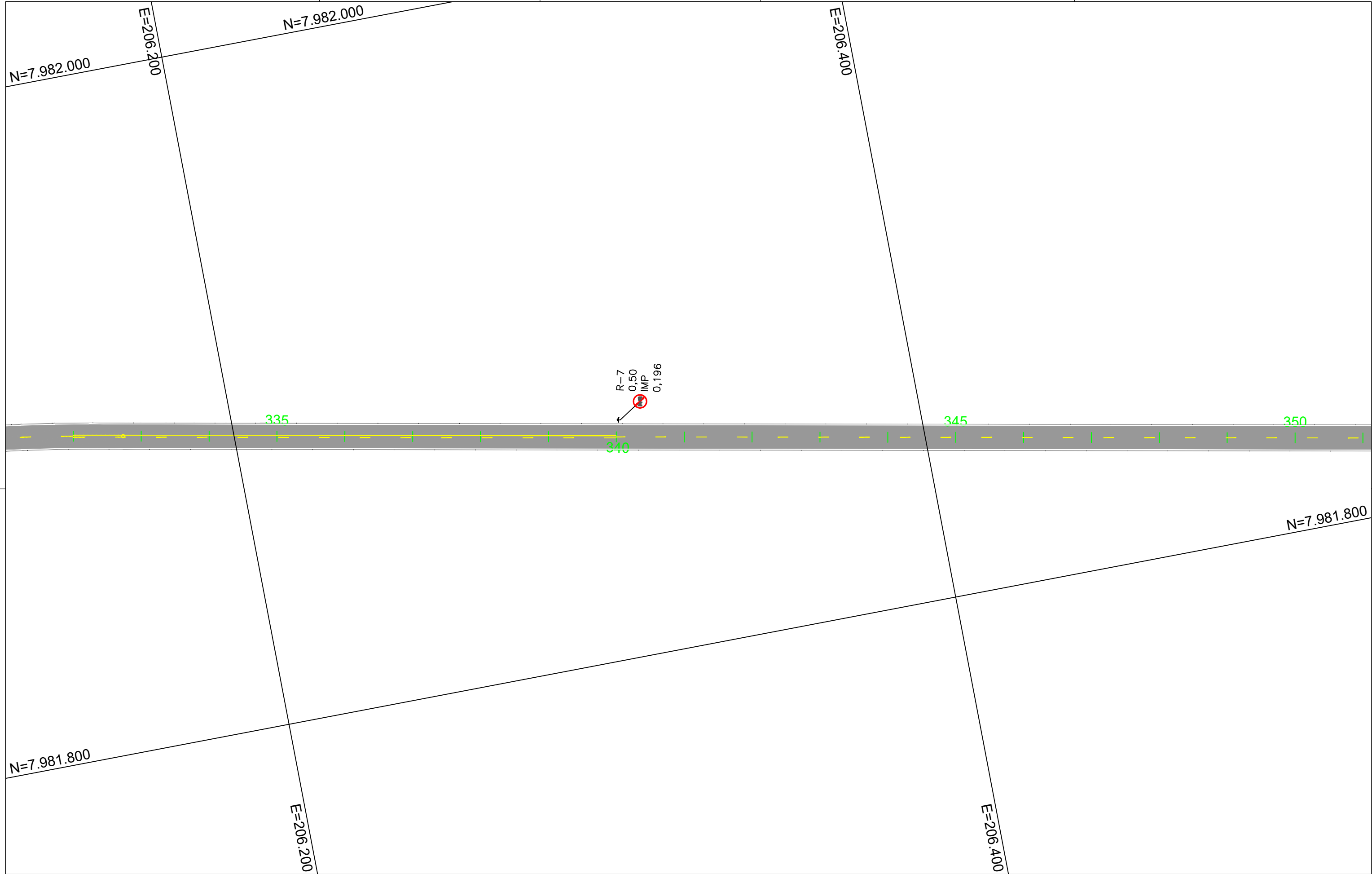

REVISÕES					
REV.	DATA	DESCRIÇÃO	EXECUÇÃO	VERIFICAÇÃO	APROV.
		EMIÇÃO INICIAL			

LEGENDA:

ARTICULAÇÃO:

RESPONSÁVEL(S) TÉCNICO(S):
OMAR CARDOSO ROSA FILHO - CREA 14.476/D-DF
PROJETISTAS:
OMAR CARDOSO ROSA FILHO
VERIFICAÇÃO:
DESENHISTAS:
ÉWERTON MESQUITA
APROVAÇÃO:

		Prefeitura de Ouvidor	
LOCAL/MUNICÍPIO: RODOVIA MUNICIPAL DO PARAÍSO / OUVIDOR-GO		ART:	
TÍTULO: PROJETO DE SINALIZAÇÃO		REVISÃO: 0	DATA: 04/2024
FOLHA: PS - 20		ESCALA: SEM ESC.	
DESENHO: PS - 20 DE PS-21		DESENHO:	

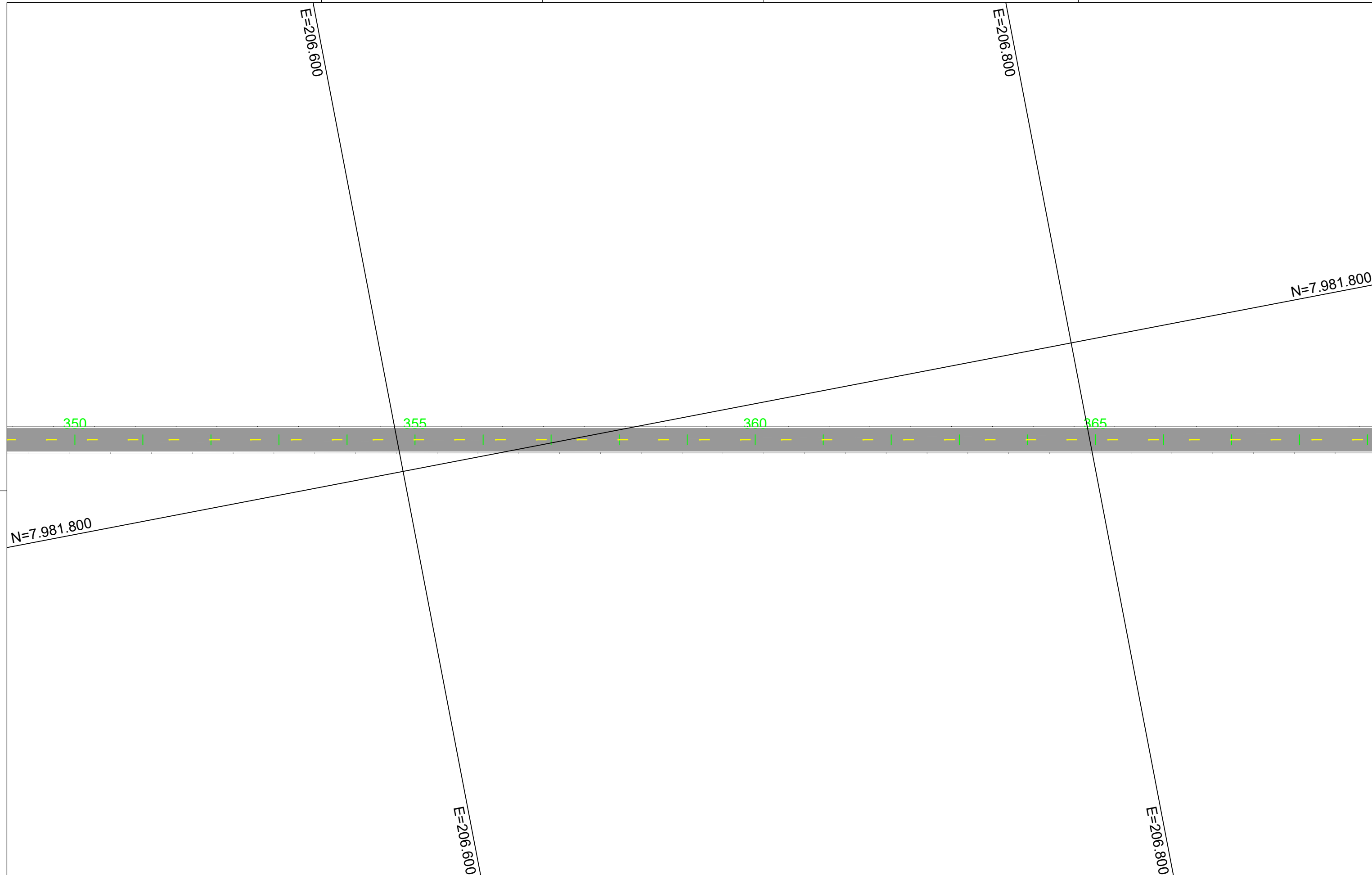

REVISÕES				
REV.	DATA	DESCRIÇÃO	EXECUÇÃO	APROV.
		EMISSÃO INICIAL		

LEGENDA:

ARTICULAÇÃO:

RESPONSÁVEL(S) TÉCNICO(S):
OMAR CARDOSO ROSA FILHO - CREA 14.476/D-DF

PROJETISTA(S):
 OMAR CARDOSO ROSA FILHO

VERIFICAÇÃO:

DESENHISTA(S):
 ÉWERTON MESQUITA

APROVAÇÃO:



**PREFEITURA DE
OUVIDOR**
Cuidando da nossa gente.

Prefeitura de Ouvidor

LOCAL/MUNICÍPIO: RODOVIA MUNICIPAL DO PARAÍSO / OUVIDOR-GO		ART:
TÍTULO: PROJETO DE SINALIZAÇÃO		REVISÃO: 0
		DATA: 04/2024
		FOLHA: PS - 21
		ESCALA: SEM ESC.
		DESENHO: PS - 21 DE PS-37

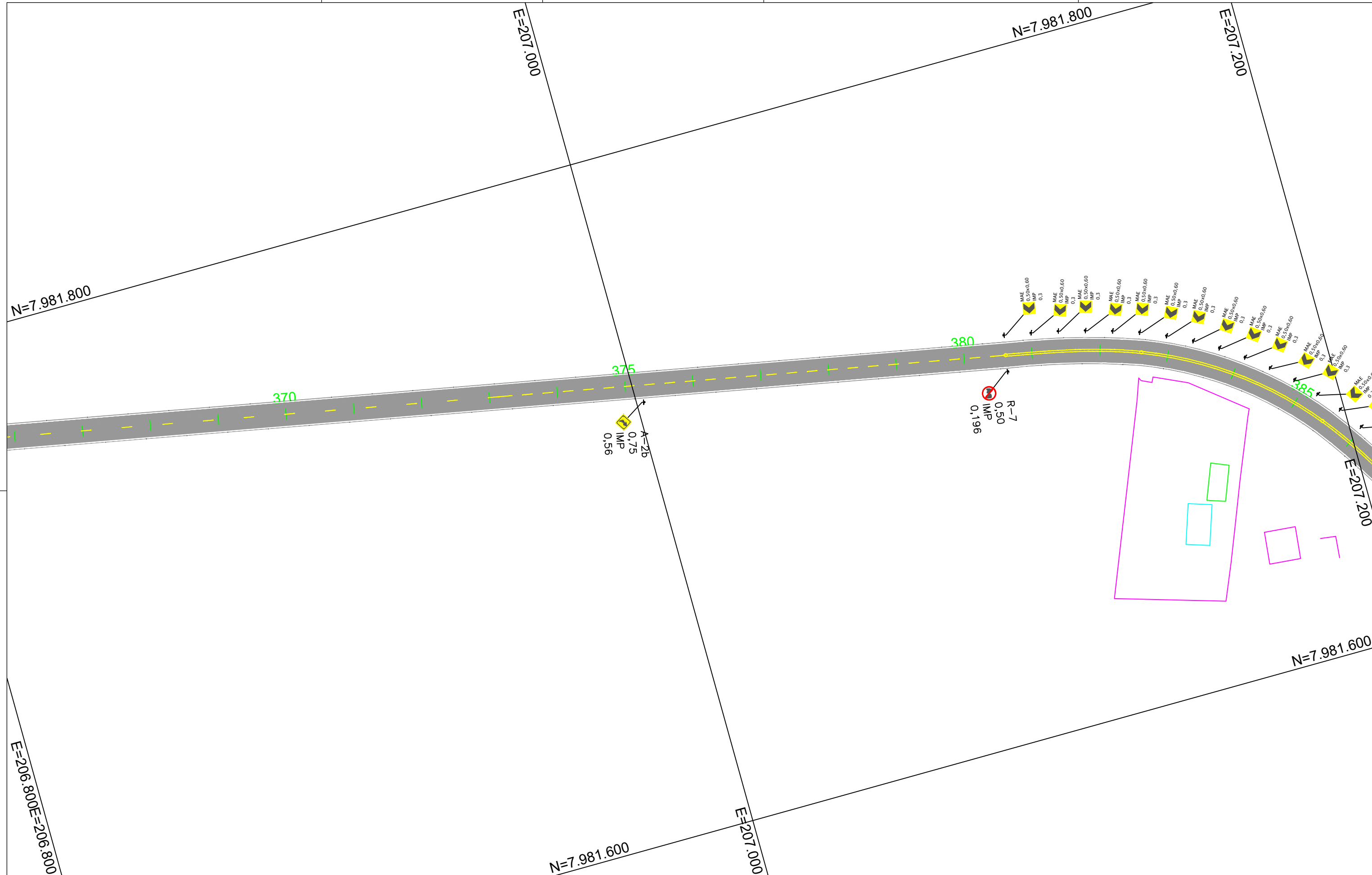

REVISÕES					
REV.	DATA	DESCRIÇÃO	EXECUÇÃO	VERIFICAÇÃO	APROV.
		EMIÇÃO INICIAL			

LEGENDA

ARTICULAÇÃO

RESPONSÁVEL(S) TÉCNICO(S)
OMAR CARDOSO ROSA FILHO - CREA 14.476/D-DF
PROJETISTAS: OMAR CARDOSO ROSA FILHO
VERIFICAÇÃO:
DESENHISTAS: ÉVERTON MESQUITA
APROVAÇÃO:

LOCAL/MUNICÍPIO
RODOVIA MUNICIPAL DO PARAÍSO / OUVIDOR-GO
TÍTULO: PROJETO DE SINALIZAÇÃO



PREFEITURA DE
OUVIDOR
Cuidando da nossa gente.

Prefeitura de Ouvidor

ART:	REVISÃO: 0	DATA: 04/2024
FOLHA: PS-22	ESCALA: SEM ESC.	
DESENHO: PS-22 DE PS-37		



REVISÕES					
REV.	DATA	DESCRIÇÃO	EXECUÇÃO	VERIFICAÇÃO	APROV.
		EMISSÃO INICIAL			

LEGENDA	ARTICULAÇÃO

RESPONSÁVEL(S) TÉCNICO(S): OMAR CARDOSO ROSA FILHO - CREA 14.476/D-DF
PROJETISTAS: OMAR CARDOSO ROSA FILHO
VERIFICAÇÃO:
DESENHISTAS: ÉWERTON MESQUITA
APROVAÇÃO:

		Prefeitura de Ouvidor	
LOCAL/MUNICÍPIO: RODOVIA MUNICIPAL DO PARAÍSO / OUVIDOR-GO		ART:	
TÍTULO: PROJETO DE SINALIZAÇÃO		REVISÃO: 0	DATA: 04/2024
		FOLHA: PS - 23	ESCALA: SEM ESC.
		DESENHO: PS - 23 DE PS-37	

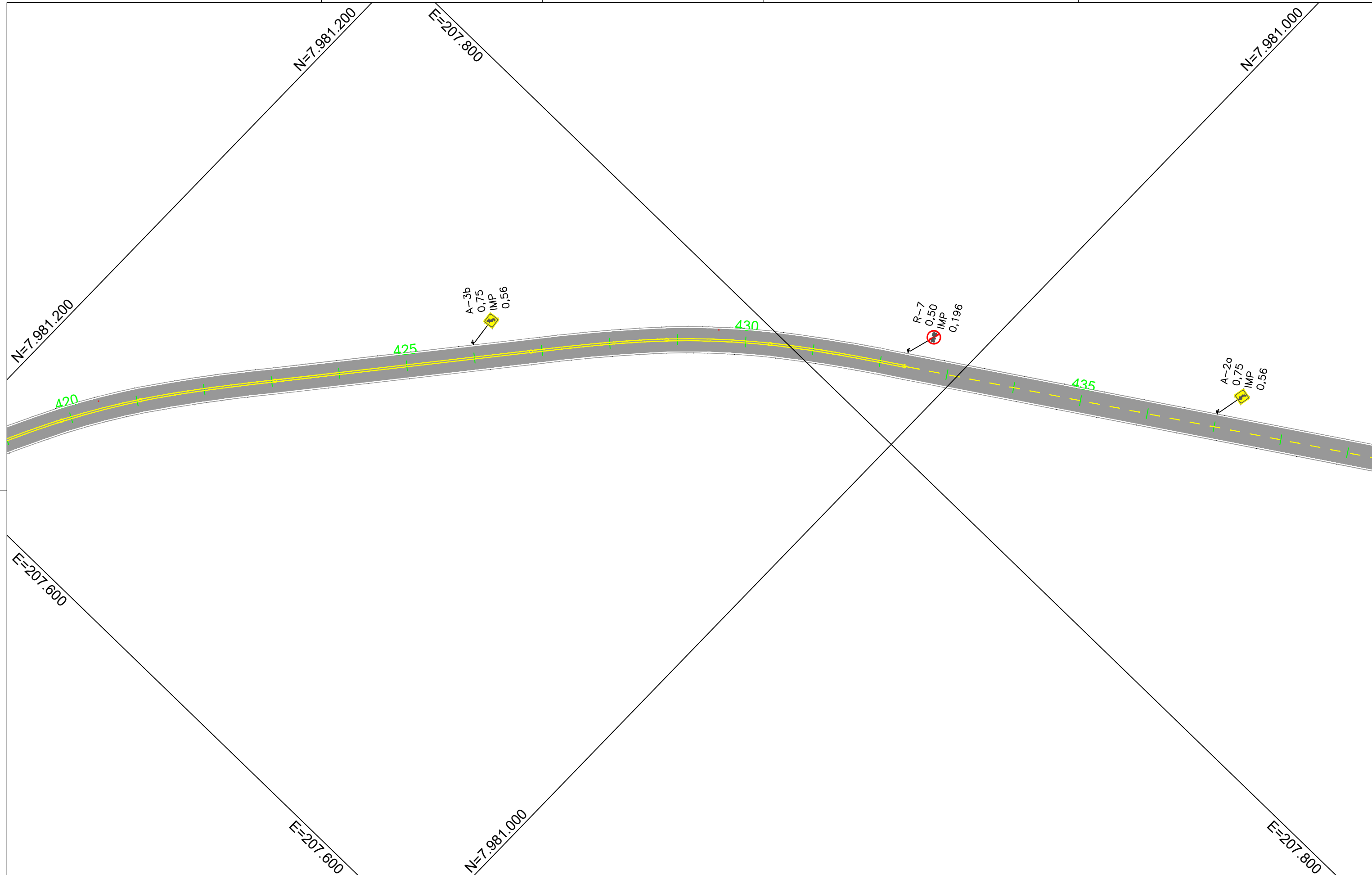

REVISÕES					
REV.	DATA	DESCRIÇÃO	EXECUÇÃO	VERIFICAÇÃO	APROV.
		EMIÇÃO INICIAL			

LEGENDA:	ARTICULAÇÃO:

RESPONSÁVEL(S) TÉCNICO(S):
OMAR CARDOSO ROSA FILHO - CREA 14.476/D-DF
PROJETISTA(S):
OMAR CARDOSO ROSA FILHO
VERIFICAÇÃO:
DESENHISTA(S):
ÉWERTON MESQUITA
APROVAÇÃO:

		Prefeitura de Ouvidor	
LOCAL/MUNICÍPIO: RODOVIA MUNICIPAL DO PARAÍSO / OUVIDOR-GO		ART:	
TÍTULO: PROJETO DE SINALIZAÇÃO		REVISÃO: 0	DATA: 04/2024
		FOLHA: PS-25	ESCALA: SEM ESC.
		DESENHO: PS-25 DE PS-37	

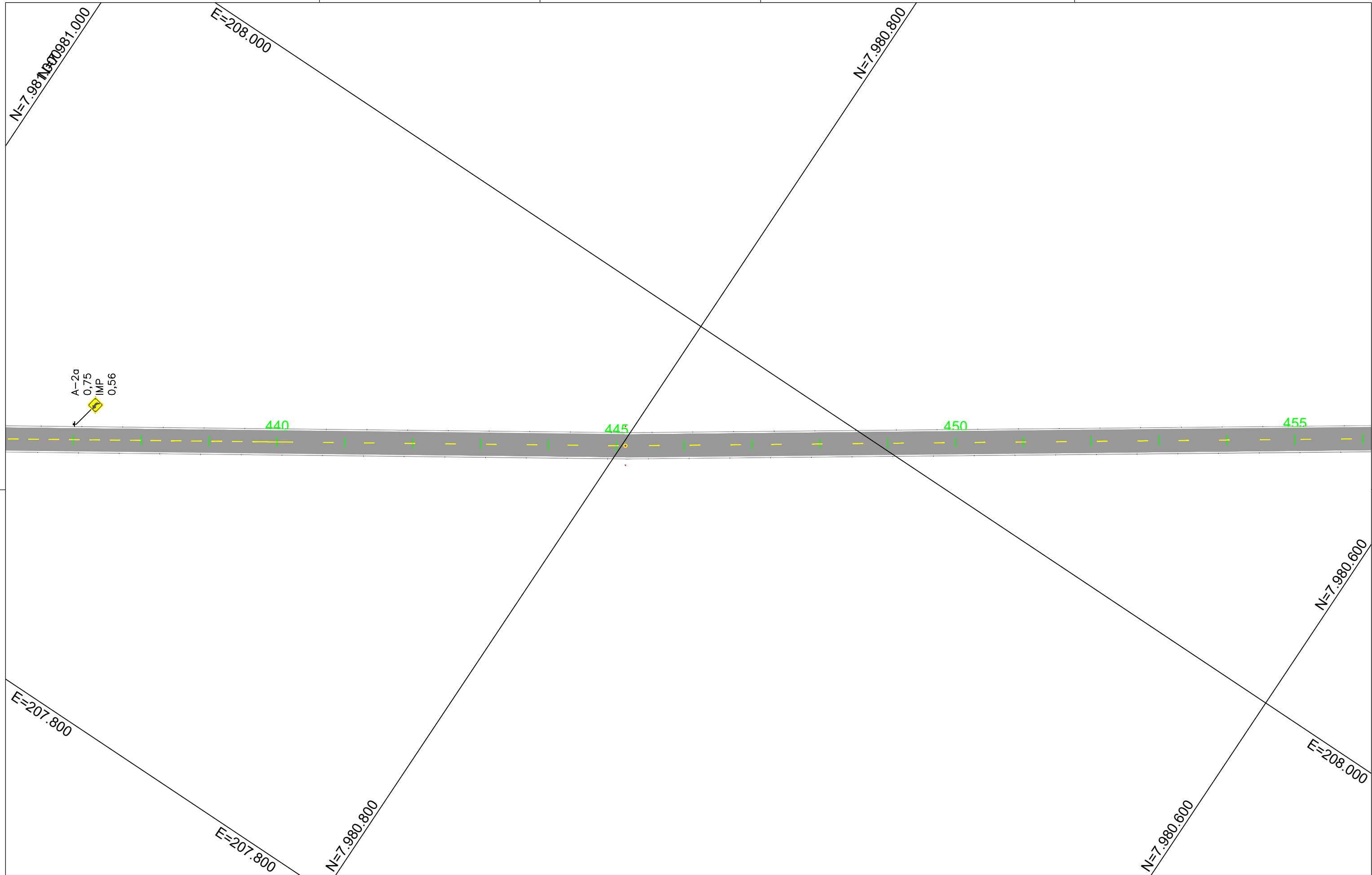

REVISÕES					
REV.	DATA	DESCRIÇÃO	EXECUÇÃO	VERIFICAÇÃO	APROV.
		EMIÇÃO INICIAL			

LEGENDA:	ARTICULAÇÃO:

RESPONSÁVEL(S) TÉCNICO(S):
OMAR CARDOSO ROSA FILHO - CREA 14.476/D-DF
PROJETISTA(S):
OMAR CARDOSO ROSA FILHO
VERIFICAÇÃO:
DESENHISTA(S):
ÉWERTON MESQUITA
APROVAÇÃO:

		Prefeitura de Ouvidor	
LOCAL/MUNICÍPIO: RODOVIA MUNICIPAL DO PARAÍSO / OUVIDOR-GO		ART:	
TÍTULO: PROJETO DE SINALIZAÇÃO		REVISÃO: 0	DATA: 04/2024
		FOLHA: PS - 26	ESCALA: SEM ESC.
		DESENHO: PS - 26 DE PS-37	

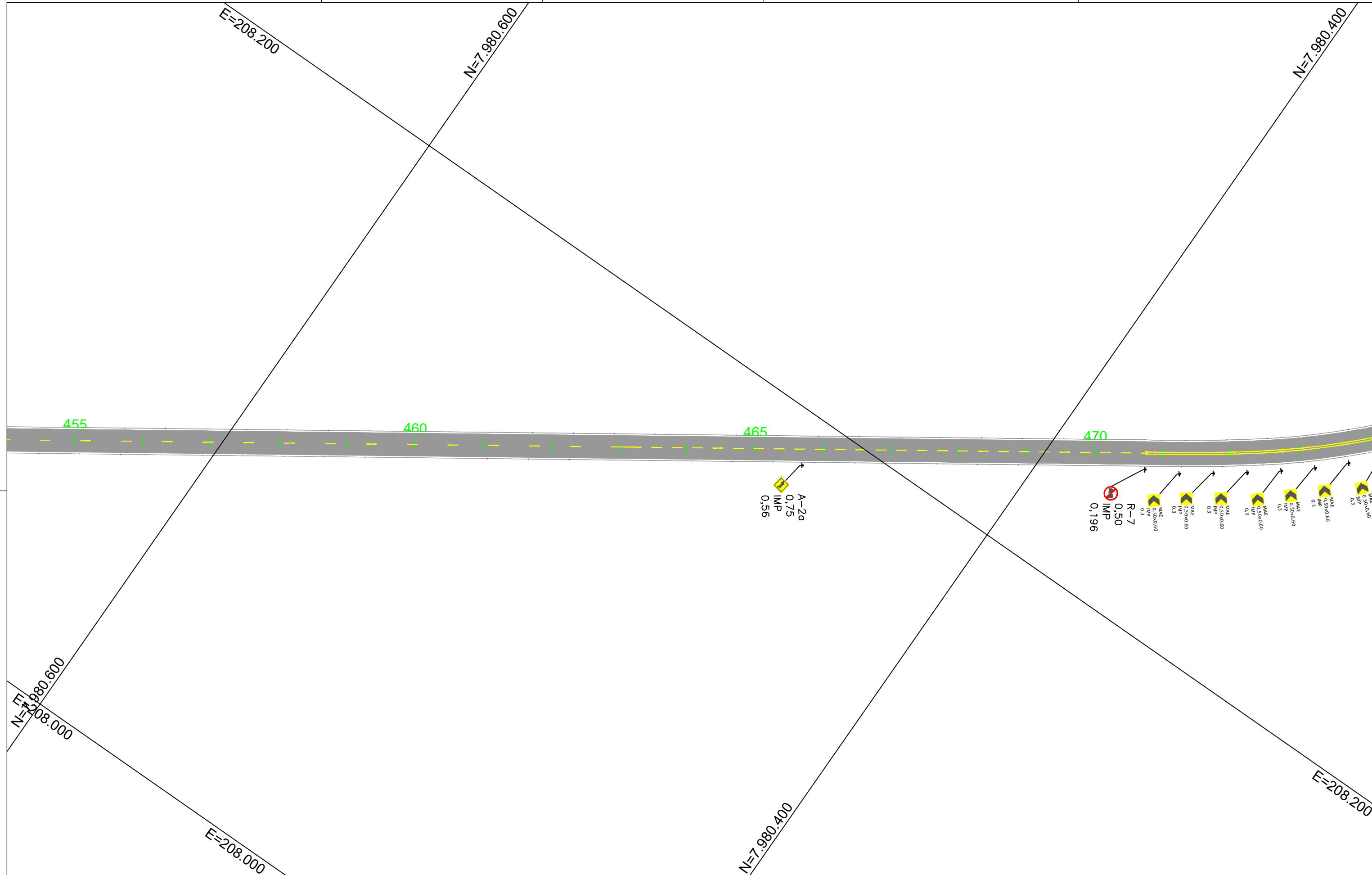

REVISÕES					
REV.	DATA	DESCRIÇÃO	EXECUÇÃO	VERIFICAÇÃO	APROV.
		EMIÇÃO INICIAL			

LEGENDA:	ARTICULAÇÃO:

RESPONSÁVEL(S) TÉCNICO(S): OMAR CARDOSO ROSA FILHO - CREA 14.476/D-DF
PROJETISTA(S): OMAR CARDOSO ROSA FILHO
VERIFICAÇÃO:
DESENHISTA(S): ÉWERTON MESQUITA
APROVAÇÃO:

		Prefeitura de Ouvidor	
LOCAL/MUNICÍPIO: RODOVIA MUNICIPAL DO PARAÍSO / OUVIDOR-GO		ART:	
TÍTULO: PROJETO DE SINALIZAÇÃO		REVISÃO: 0	DATA: 04/2024
		FOLHA: PS - 27	ESCALA: SEM ESC.
		DESENHO: PS - 27 DE PS-37	



REVISÕES					
REV.	DATA	DESCRIÇÃO	EXECUÇÃO	VERIFICAÇÃO	APROV.
		EMIÇÃO INICIAL			

LEGENDA:

ARTICULAÇÃO:

RESPONSÁVEL(S) TÉCNICO(S):
OMAR CARDOSO ROSA FILHO - CREA 14.476/D-DF

PROJETISTAS:
 OMAR CARDOSO ROSA FILHO

VERIFICAÇÃO:

DESENHISTAS:
 EWERTON MESQUITA

APROVAÇÃO:

 Prefeitura de Ouvidor <i>Cuidando da nossa gente.</i>		ART:
LOCAL/MUNICÍPIO: RODOVIA MUNICIPAL DO PARAÍSO / OUVIDOR-GO		REVISÃO: 0 DATA: 04/2024
TÍTULO: PROJETO DE SINALIZAÇÃO		FOLHA: PS - 28 ESCALA: SEM ESC.
		DESENHO: PS - 28 DE PS-37



REVISÕES					
REV.	DATA	DESCRIÇÃO	EXECUÇÃO	VERIFICAÇÃO	APROV.
		EMIÇÃO INICIAL			

LEGENDA:	ARTICULAÇÃO:

RESPONSÁVEL(S) TÉCNICO(S):
OMAR CARDOSO ROSA FILHO - CREA 14.476/D-DF
PROJETISTAS:
OMAR CARDOSO ROSA FILHO
VERIFICAÇÃO:
DESENHISTAS:
ÉWERTON MESQUITA
APROVAÇÃO:

		Prefeitura de Ouvidor	
LOCAL/MUNICÍPIO: RODOVIA MUNICIPAL DO PARAÍSO / OUVIDOR-GO		ART:	
TÍTULO: PROJETO DE SINALIZAÇÃO		REVISÃO: 0	DATA: 04/2024
		FOLHA: PS - 30	ESCALA: SEM ESC.
		DESENHO: PS - 30 DE PS-37	

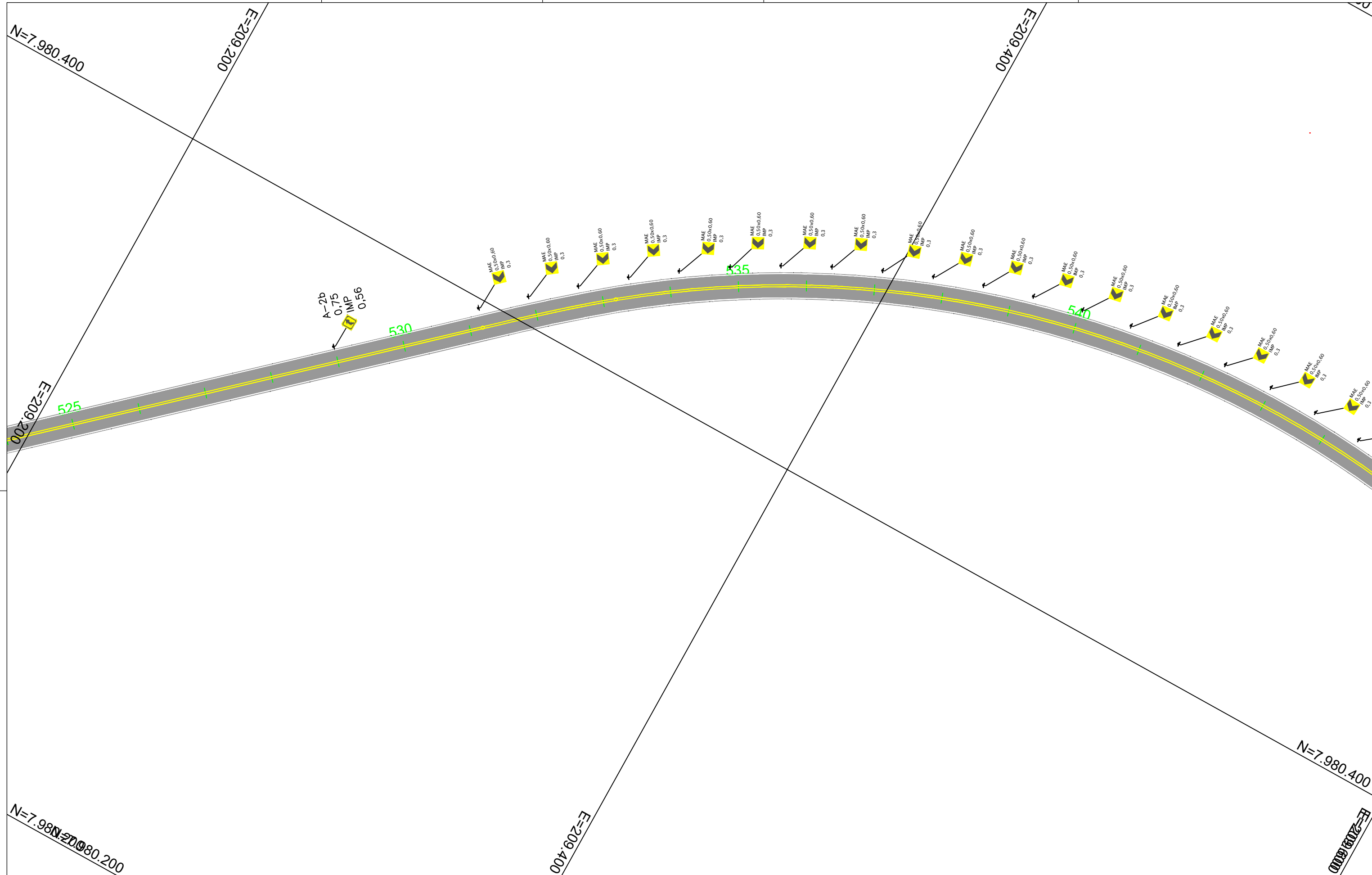

REVISÕES				
REV.	DATA	DESCRIÇÃO	EXECUÇÃO	APROV.
		EMISSÃO INICIAL		

LEGENDA

ARTICULAÇÃO

RESPONSÁVEL(S) TÉCNICO(S)
OMAR CARDOSO ROSA FILHO - CREA 14.476/D-DF
PROJETISTAS:
OMAR CARDOSO ROSA FILHO
VERIFICAÇÃO:
DESENHISTAS:
ÉWERTON MESQUITA
APROVAÇÃO:

		Prefeitura de Ouvidor	
LOCAL/MUNICÍPIO: RODOVIA MUNICIPAL DO PARAÍSO / OUVIDOR-GO		ART:	
TÍTULO: PROJETO DE SINALIZAÇÃO		REVISÃO: 0	DATA: 04/2024
FOLHA: PS - 31		ESCALA: SEM ESC.	
DESENHO: PS - 31 DE PS-37		DESENHO:	



REVISÕES				
REV.	DATA	DESCRIÇÃO	EXECUÇÃO	APROV.
		EMIÇÃO INICIAL		

LEGENDA:	ARTICULAÇÃO:

RESPONSÁVEL(S) TÉCNICO(S):
OMAR CARDOSO ROSA FILHO - CREA 14.476/D-DF
PROJETISTA(S):
OMAR CARDOSO ROSA FILHO
VERIFICAÇÃO:
DESENHISTA(S):
ÉVERTON MESQUITA
APROVAÇÃO:

		Prefeitura de Ouvidor	
LOCAL/MUNICÍPIO: RODOVIA MUNICIPAL DO PARAÍSO / OUVIDOR-GO		ART:	
TÍTULO: PROJETO DE SINALIZAÇÃO		REVISÃO: 0	DATA: 04/2024
		FOLHA: PS - 33	ESCALA: SEM ESC.
		DESENHO: PS - 33 DE PS-37	



REVISÕES					
REV.	DATA	DESCRIÇÃO	EXECUÇÃO	VERIFICAÇÃO	APROV.
		EMIÇÃO INICIAL			

LEGENDA	ARTICULAÇÃO

RESPONSÁVEL(S) TÉCNICO(S)
OMAR CARDOSO ROSA FILHO - CREA 14.476/D-DF
PROJETISTAS: OMAR CARDOSO ROSA FILHO
VERIFICAÇÃO:
DESENHISTAS: ÉVERTON MESQUITA
APROVAÇÃO:

		Prefeitura de Ouvidor	
LOCAL/MUNICÍPIO: RODOVIA MUNICIPAL DO PARAÍSO / OUVIDOR-GO		ART:	
TÍTULO: PROJETO DE SINALIZAÇÃO		REVISÃO: 0	DATA: 04/2024
		FOLHA: PS-34	ESCALA: SEM ESC.
		DESENHO: PS-34 DE PS-37	

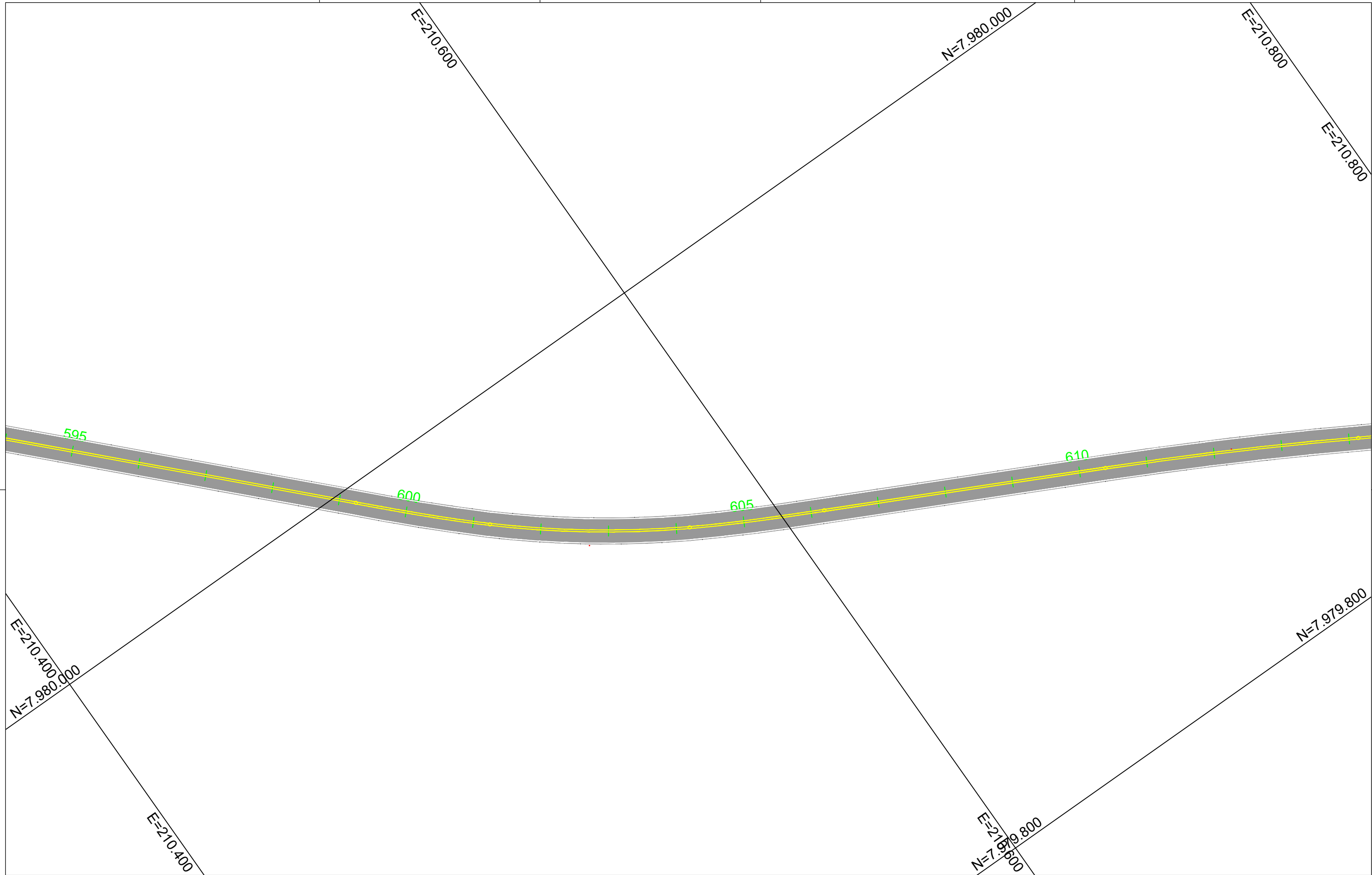

REVISÕES					
REV.	DATA	DESCRIÇÃO	EXECUÇÃO	VERIFICAÇÃO	APROV.
		EMIÇÃO INICIAL			

LEGENDA

ARTICULAÇÃO

RESPONSÁVEL(S) TÉCNICO(S)
OMAR CARDOSO ROSA FILHO - CREA 14.476/D-DF
PROJETISTAS: OMAR CARDOSO ROSA FILHO
VERIFICAÇÃO:
DESENHISTAS: ÉWERTON MESQUITA
APROVAÇÃO:

		Prefeitura de Ouvidor	
LOCAL/MUNICÍPIO: RODOVIA MUNICIPAL DO PARAÍSO / OUVIDOR-GO		ART:	
TÍTULO: PROJETO DE SINALIZAÇÃO		REVISÃO: 0	DATA: 04/2024
FOLHA: PS - 35		ESCALA: SEM ESC.	
DESENHO: PS - 35 DE PS-37			



REVISÕES				
REV.	DATA	DESCRIÇÃO	EXECUÇÃO	APROV.
		EMIÇÃO INICIAL		

LEGENDA

ARTICULAÇÃO

RESPONSÁVEL(S) TÉCNICO(S)
OMAR CARDOSO ROSA FILHO - CREA 14.476/D-DF
PROJETISTAS: OMAR CARDOSO ROSA FILHO
VERIFICAÇÃO:
DESENHISTAS: ÉWERTON MESQUITA
APROVAÇÃO:

		Prefeitura de Ouvidor	
LOCAL/MUNICÍPIO: RODOVIA MUNICIPAL DO PARAÍSO / OUVIDOR-GO		ART:	
TÍTULO: PROJETO DE SINALIZAÇÃO		REVISÃO: 0	DATA: 04/2024
		FOLHA: PS - 36	ESCALA: SEM ESC.
		DESENHO: PS - 36 DE PS-37	

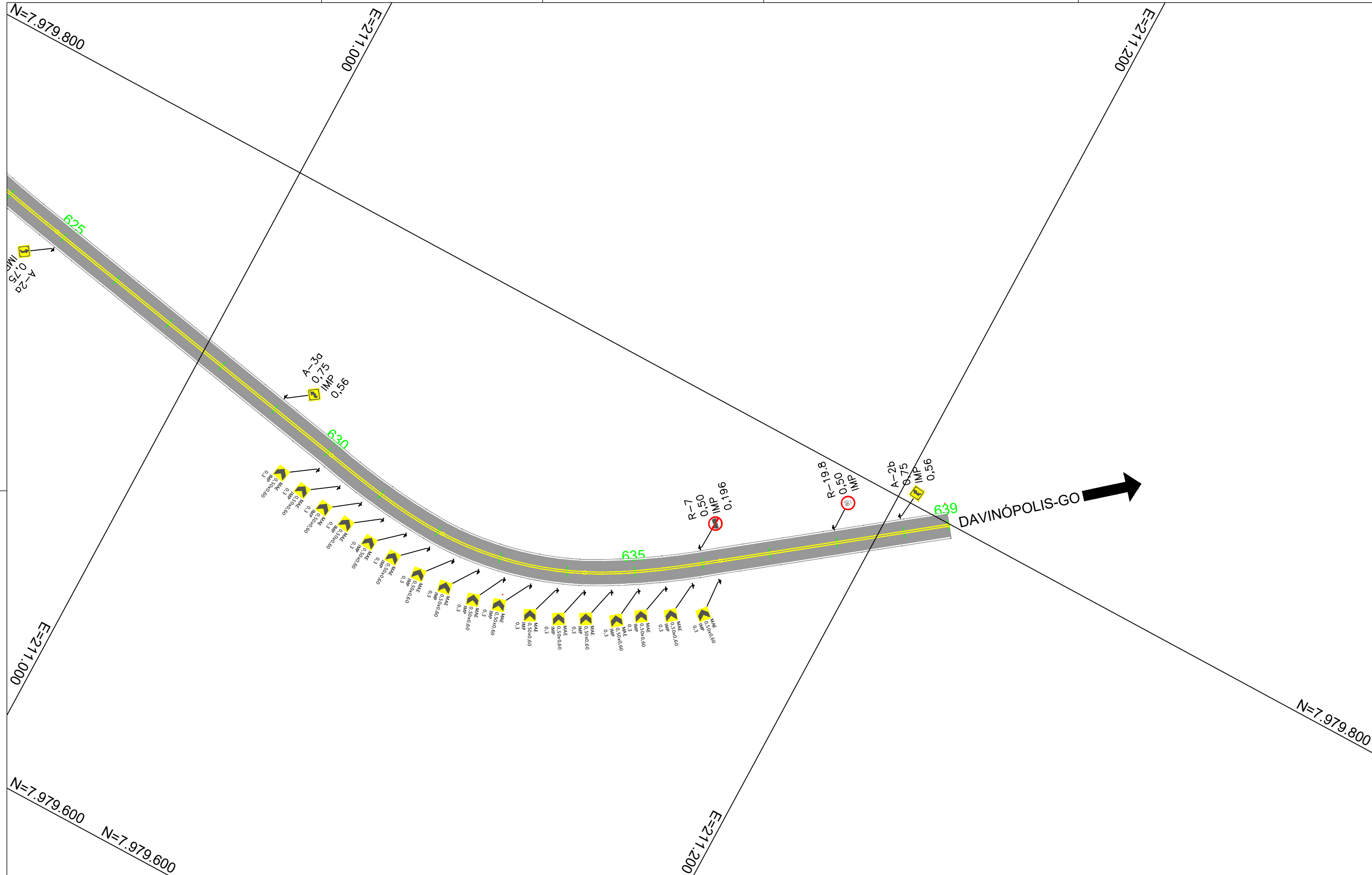

REVISÕES				
REV.	DATA	DESCRIÇÃO	EXECUÇÃO	APROV.
		EMISSÃO INICIAL		

LEGENDA

ARTICULAÇÃO

RESPONSÁVEL(S) TÉCNICO(S)
OMAR CARDOSO ROSA FILHO - CREA 14.476/D-DF
PROJETISTAS:
OMAR CARDOSO ROSA FILHO
VERIFICAÇÃO:
DESENHISTAS:
EWERTON MESQUITA
APROVAÇÃO:

		Prefeitura de Ouvidor	
LOCAL/MUNICÍPIO: RODOVIA MUNICIPAL DO PARAÍSO / OUVIDOR-GO		ART:	
TÍTULO: PROJETO DE SINALIZAÇÃO		REVISÃO: 0	DATA: 04/2024
		FOLHA: PS - 37	ESCALA: SEM ESC.
		DESENHO: PS - 37 DE PS-37	



PROJETO DE DRENAGEM



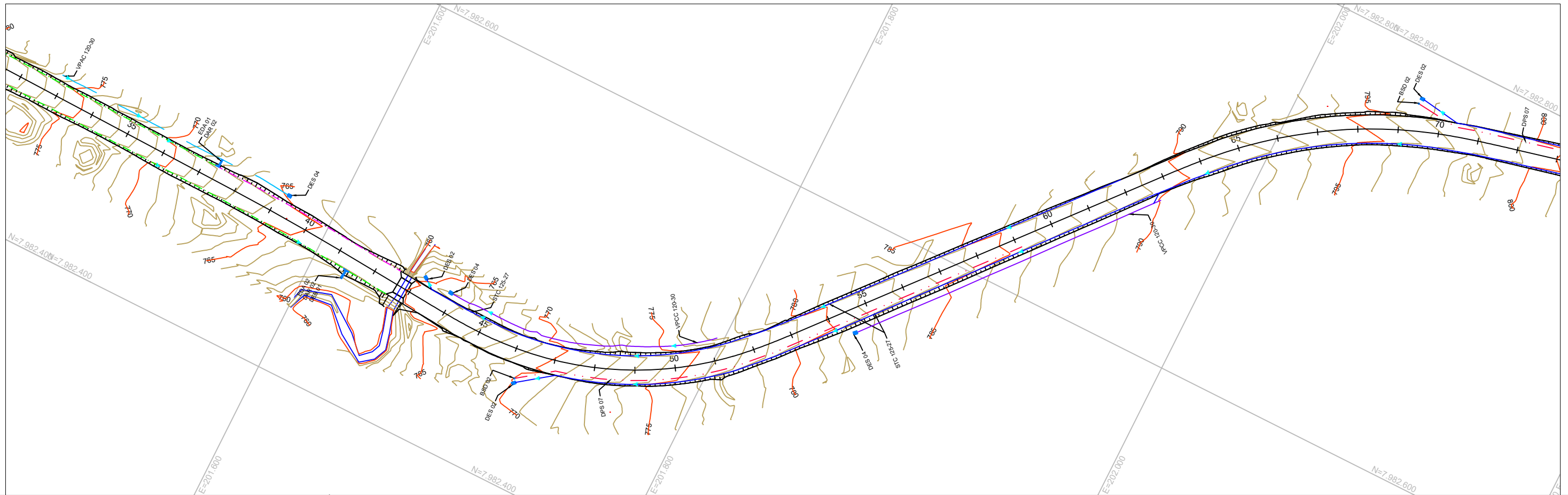
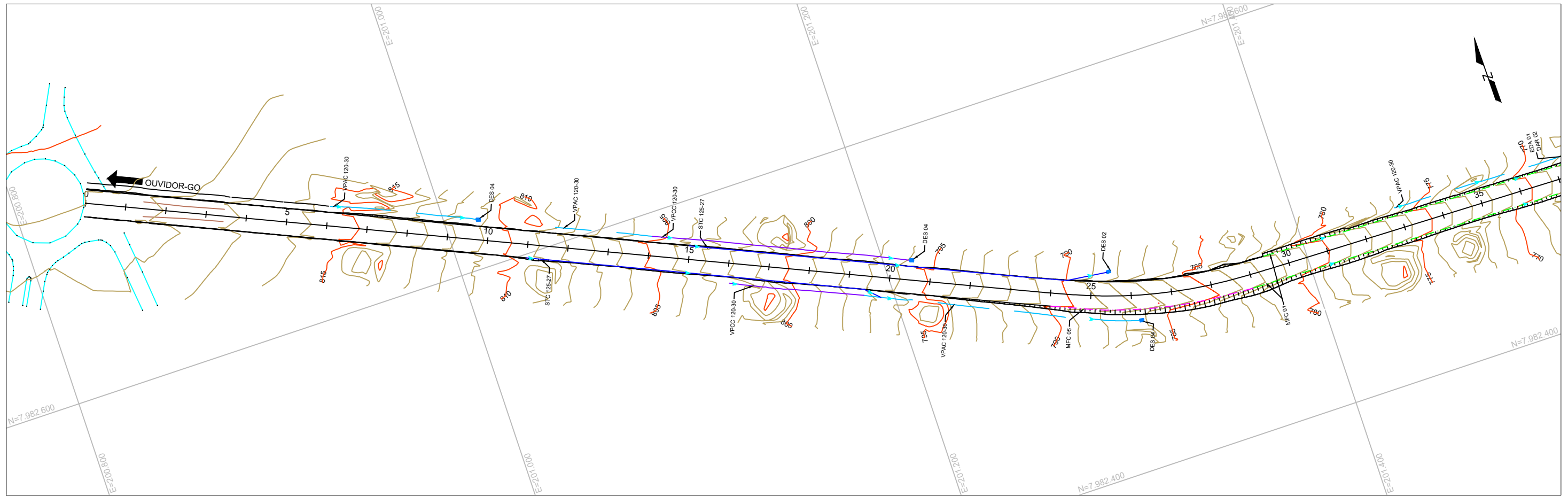

REVISÕES				
REV.	DATA	DESCRIÇÃO	EXECUÇÃO	APROV.
0	04/24	EMISSÃO INICIAL	MSB	MHA

LEGENDA	
	SARJETA - PROJETADA
	MEIO-FIO DE CONCRETO COM SARJETA
	MEIO-FIO DE CONCRETO SEM SARJETA
	DRENO PROFUNDO
	DISSIPADOR - PROJETADO
	ENTRADA D'ÁGUA - PROJETADA
	DESCIDA D'ÁGUA - PROJETADA

ARTICULAÇÃO	

RESPONSÁVEIS TÉCNICOS:	
PROJETISTAS:	OMAR CARDOSO ROSA FILHO
VERIFICAÇÃO:	
DESENHISTAS:	ÉVERTON MESQUITA
APROVAÇÃO:	

 Prefeitura de Ouvidor		LOCAL/MUNICÍPIO: RODOVIA MUNICIPAL DO PARAÍSO / OUVIDOR-GO
PROJETO EXECUTIVO PROJETO DE DRENAGEM		ART: REVISÃO: 0 DATA: 04/2024 FOLHA: PD - 01 ESCALA: 1 : 2.000 DESENHO: PD - 01
PLANTA		

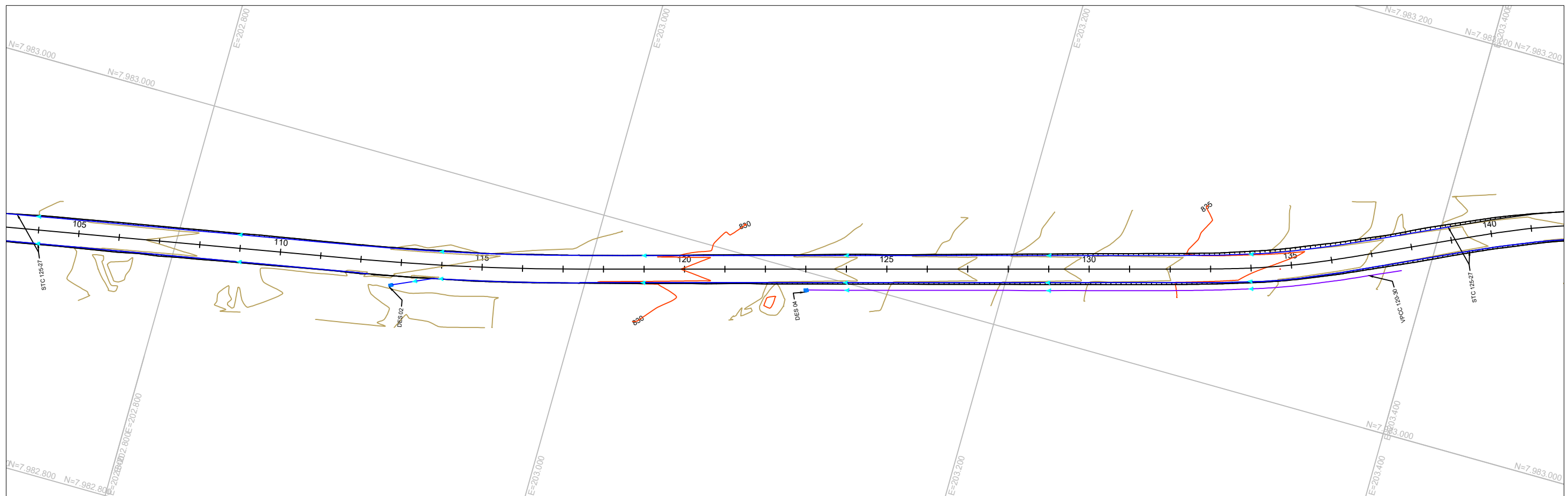
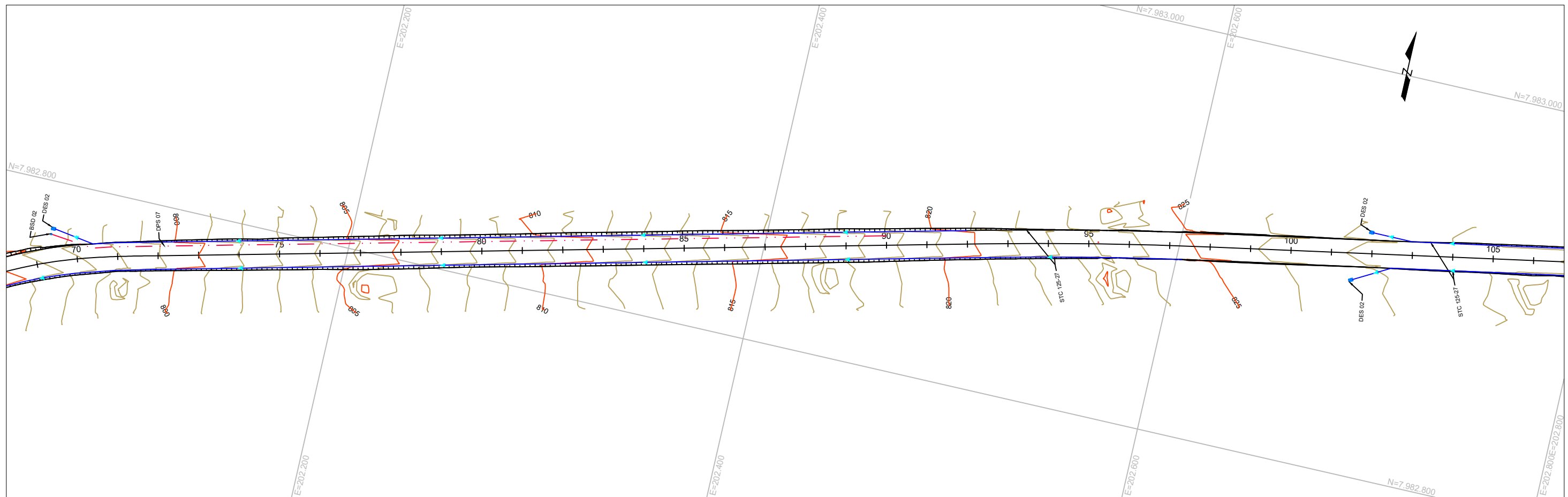

REVISÕES				
REV.	DATA	DESCRIÇÃO	EXECUÇÃO	APROV.
0	04/24	EMISSÃO INICIAL	MSB	MHA

LEGENDA	
	SARJETA - PROJETADA
	MEIO-FIO DE CONCRETO COM SARJETA
	MEIO-FIO DE CONCRETO SEM SARJETA
	DRENO PROFUNDO
	DISSIPADOR - PROJETADO
	ENTRADA D'ÁGUA - PROJETADA
	DESCIDA D'ÁGUA - PROJETADA

RESPONSÁVEIS TÉCNICOS:	
PROJETISTAS:	OMAR CARDOSO ROSA FILHO
VERIFICAÇÃO:	OMAR CARDOSO ROSA FILHO
DESENHISTAS:	ÉVERTON MESQUITA
APROVAÇÃO:	

ARTICULAÇÃO	

 Prefeitura de Ouvidor	
LOCAL/MUNICÍPIO: RODOVIA MUNICIPAL DO PARAÍSO / OUVIDOR-GO	
TÍTULO: PROJETO EXECUTIVO PROJETO DE DRENAGEM	
PLANTA	
ART:	
REVISÃO: 0	DATA: 04/2024
FOLHA: PD - 02	ESCALA: 1 : 2.000
DESENHO: PD - 02	

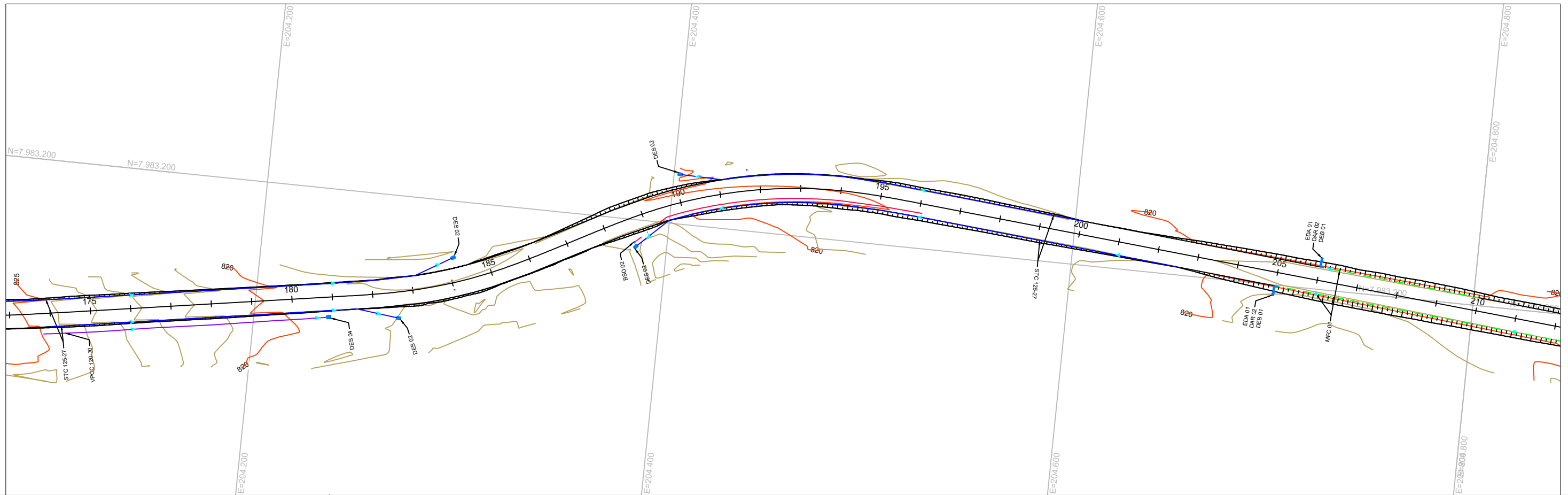
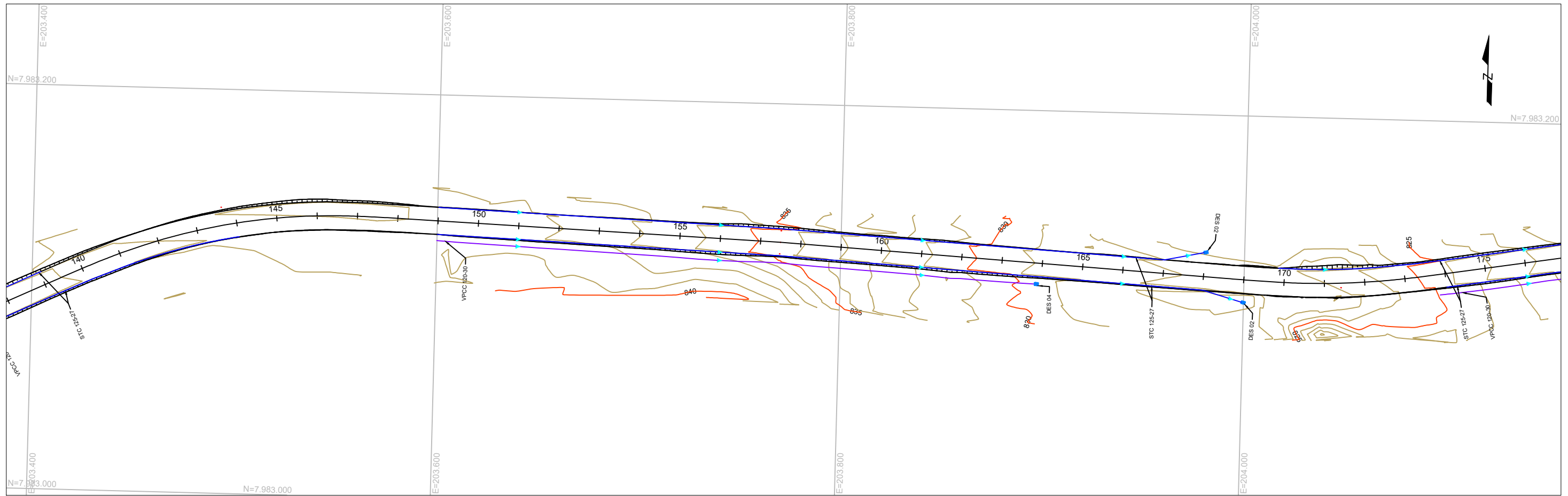

REVISÕES					
REV.	DATA	DESCRIÇÃO	EXECUÇÃO	VERIFICAÇÃO	APROV.
0	04/24	EMISSÃO INICIAL	MSB	MHA	MHA

LEGENDA	
	SARJETA - PROJETADA
	MEIO-FIO DE CONCRETO COM SARJETA
	MEIO-FIO DE CONCRETO SEM SARJETA
	DRENO PROFUNDO
	DISSIPADOR - PROJETADO
	ENTRADA D'ÁGUA - PROJETADA
	DESCIDA D'ÁGUA - PROJETADA

ARTICULAÇÃO	

RESPONSÁVEIS TÉCNICOS:	
PROJETISTA:	OMAR CARDOSO ROSA FILHO
VERIFICAÇÃO:	
DESENHISTA:	ÉVERTON MESQUITA
APROVAÇÃO:	



PREFEITURA DE
OUVIDOR
Cuidando da nossa gente.

Prefeitura de Ouvidor

LOCAL/MUNICÍPIO: RODOVIA MUNICIPAL DO PARAÍSO / OUVIDOR-GO		ART:
TÍTULO: PROJETO EXECUTIVO PROJETO DE DRENAGEM		REVISÃO: 0
PLANTA		DATA: 04/2024
		FOLHA: PD - 03
		ESCALA: 1 : 2.000
		DESENHO: PD - 03

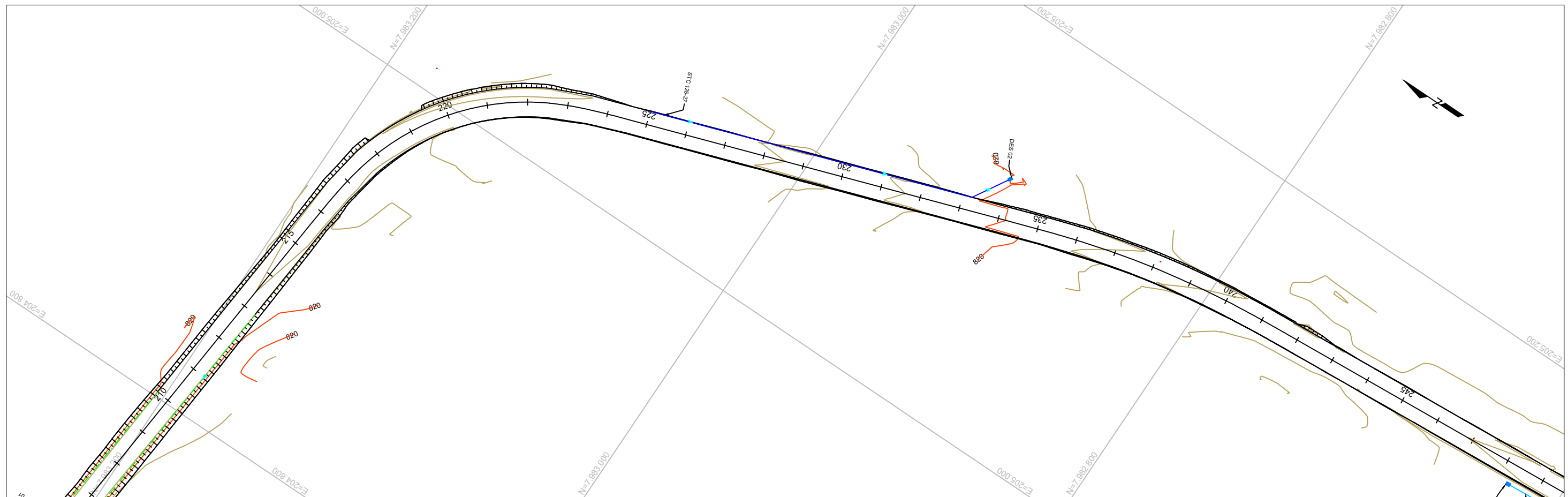

PERFIL

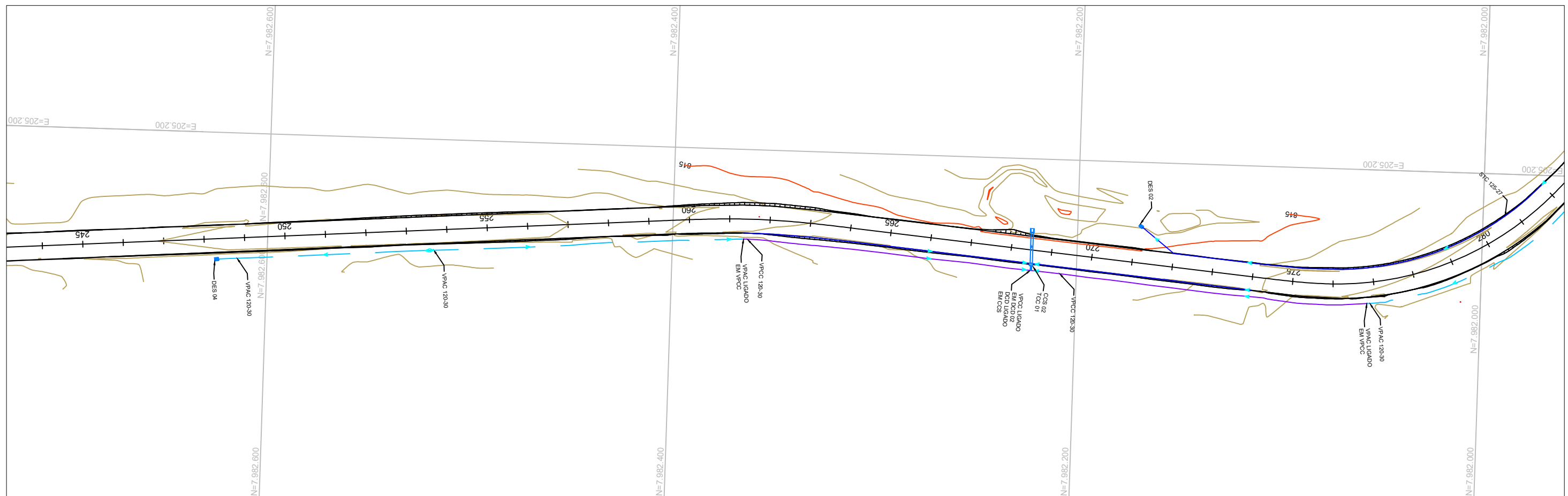

REVISÕES

REV.	DATA	DESCRIÇÃO	EXECUÇÃO	VERIFICAÇÃO	APROV.
0	04/24	EMIÇÃO INICIAL	MSB	MHA	MHA

LEGENDA

- SARJETA - PROJETADA
- MEIO-FIO DE CONCRETO COM SARJETA
- MEIO-FIO DE CONCRETO SEM SARJETA
- DRENO PROFUNDO
- DISSIPADOR - PROJETADO
- ▲ ENTRADA D'ÁGUA - PROJETADA
- || DESCIDA D'ÁGUA - PROJETADA

ARTICULAÇÃO

RESPONSÁVEIS TÉCNICOS:

OMAR CARDOSO ROSA FILHO - CREA 14.476/D-DF

PROJETISTAS:
OMAR CARDOSO ROSA FILHO

VERIFICAÇÃO:

DESENHISTAS:
ÉVERTON MESQUITA

APROVAÇÃO:



Prefeitura de Ouvidor

LOCAL/MUNICÍPIO:
RODOVIA MUNICIPAL DO PARAÍSO / OUVIDOR-GO

TÍTULO:
PROJETO EXECUTIVO
PROJETO DE DRENAGEM

PLANTA

ART:

REVISÃO: 0 DATA: 04/2024

FOLHA: PD - 04 ESCALA: 1 : 2.000

DESENHO: PD - 04

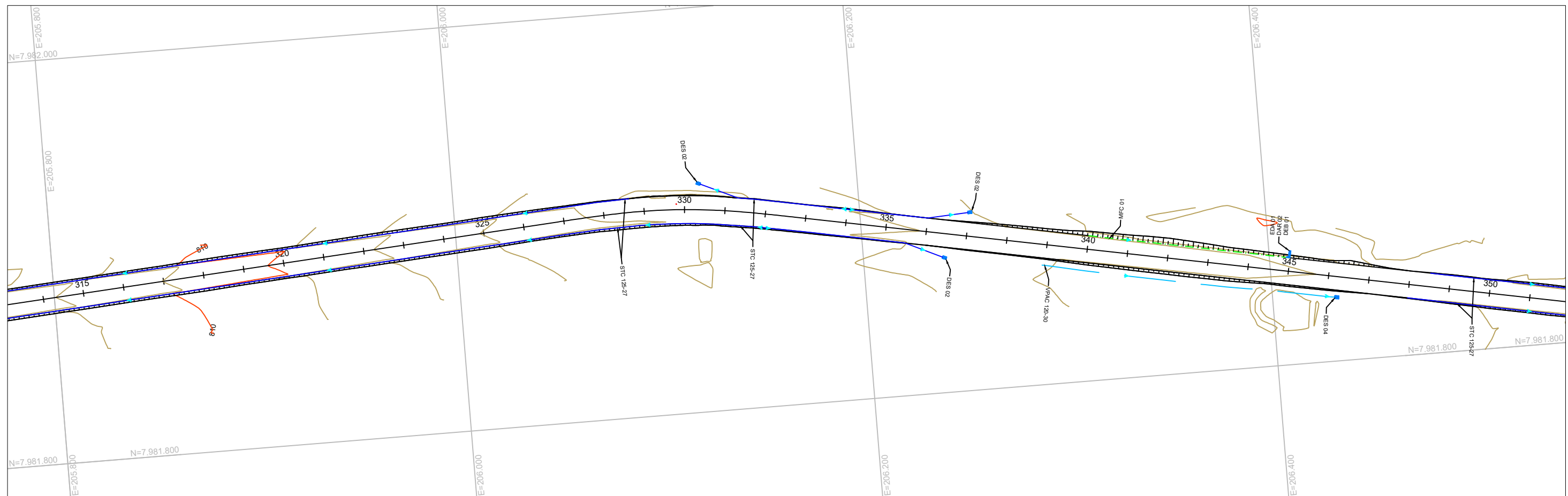
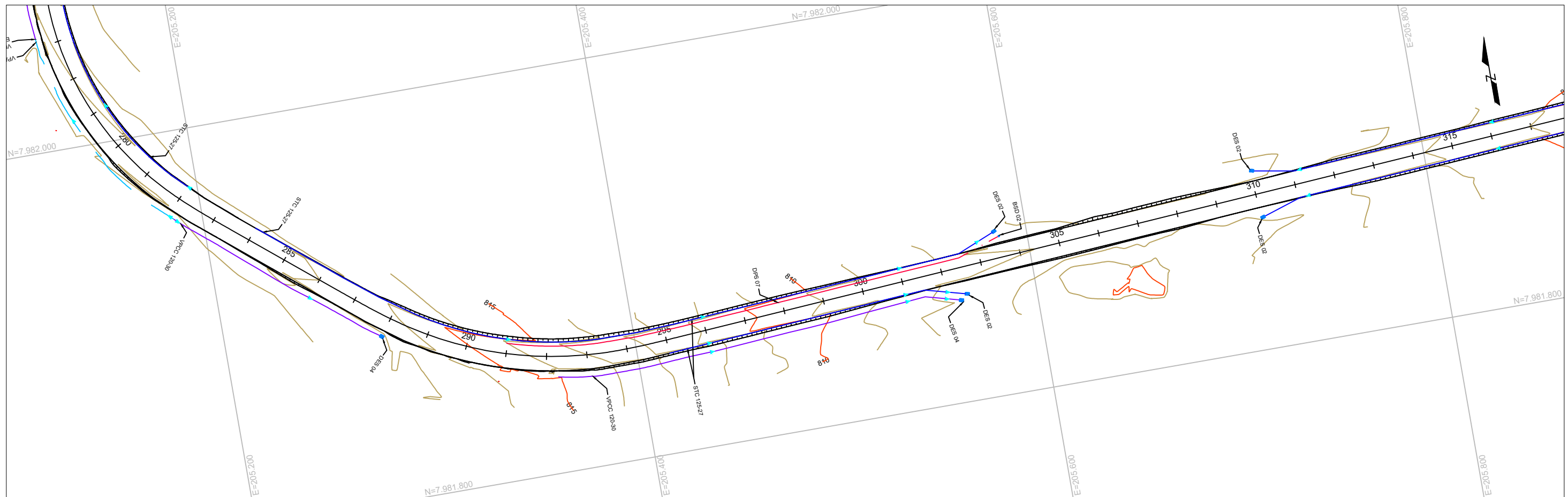

REVISÕES				
REV.	DATA	DESCRIÇÃO	EXECUÇÃO	APROV.
0	04/24	EMISSÃO INICIAL	MSB	MHA

LEGENDA	
	SARJETA - PROJETADA
	MEIO-FIO DE CONCRETO COM SARJETA
	MEIO-FIO DE CONCRETO SEM SARJETA
	DRENO PROFUNDO
	DISSIPADOR - PROJETADO
	ENTRADA D'ÁGUA - PROJETADA
	DESCIDA D'ÁGUA - PROJETADA

ARTICULAÇÃO	

RESPONSÁVEIS TÉCNICOS:	
PROJETISTAS:	OMAR CARDOSO ROSA FILHO
VERIFICAÇÃO:	
DESENHISTAS:	ÉVERTON MESQUITA
APROVAÇÃO:	



PREFEITURA DE
OUVIDOR
Cuidando da nossa gente.

Prefeitura de Ouvidor

LOCAL/MUNICÍPIO: RODOVIA MUNICIPAL DO PARAÍSO / OUVIDOR-GO		ART:
TÍTULO: PROJETO EXECUTIVO PROJETO DE DRENAGEM		REVISÃO: 0
PLANTA		DATA: 04/2024
FOLHA: PD - 05	ESCALA: 1 : 2.000	DESENHO: PD - 05

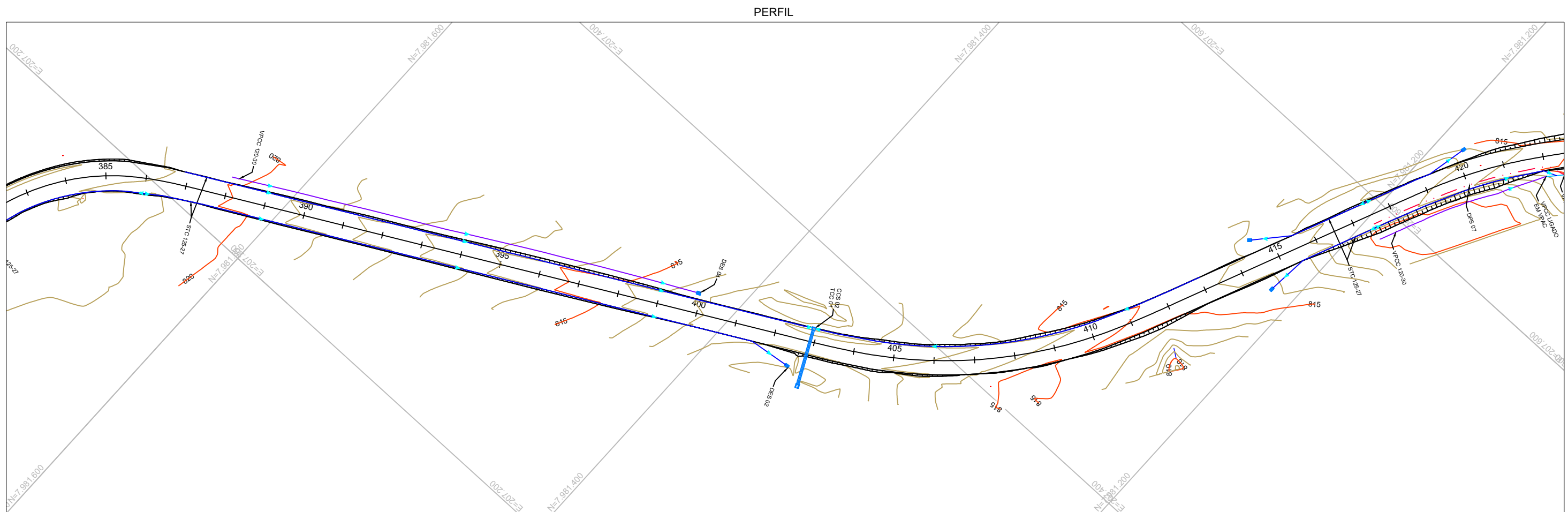
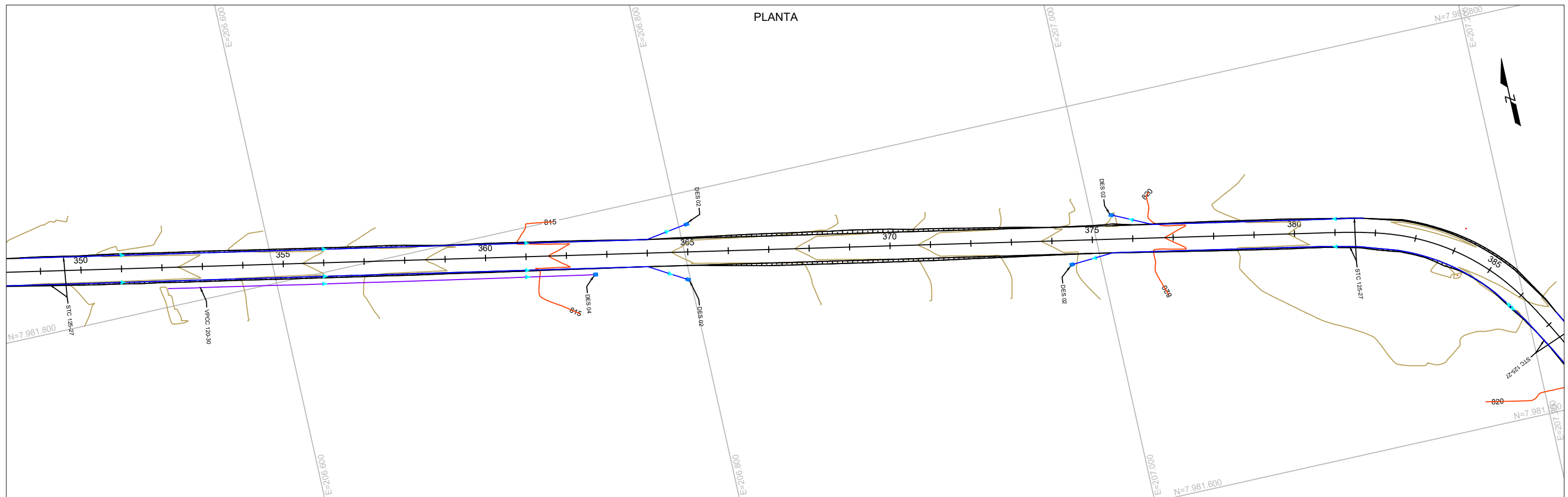

REVISÕES				
REV.	DATA	DESCRIÇÃO	EXECUÇÃO	APROV.
0	04/24	EMIÇÃO INICIAL	MSB	MHA

LEGENDA	
—	SARJETA - PROJETADA
—	MEIO-FIO DE CONCRETO COM SARJETA
—	MEIO-FIO DE CONCRETO SEM SARJETA
—	DRENO PROFUNDO
■	DISSIPADOR - PROJETADO
▲	ENTRADA D'ÁGUA - PROJETADA
 	DESCIDA D'ÁGUA - PROJETADA

ARTICULAÇÃO	

RESPONSÁVEIS TÉCNICOS:	
PROJETISTAS:	OMAR CARDOSO ROSA FILHO
VERIFICAÇÃO:	
DESENHISTAS:	ÉVERTON MESQUITA
APROVAÇÃO:	



PREFEITURA DE
OUVIDOR
Cuidando da nossa gente.

Prefeitura de Ouvidor

LOCAL/MUNICÍPIO: RODOVIA MUNICIPAL DO PARAÍSO / OUVIDOR-GO		ART:
TÍTULO: PROJETO EXECUTIVO PROJETO DE DRENAGEM		REVISÃO: 0 DATA: 04/2024
PLANTA		FOLHA: PD-06 ESCALA: 1 : 2.000
		DESENHO: PD-06

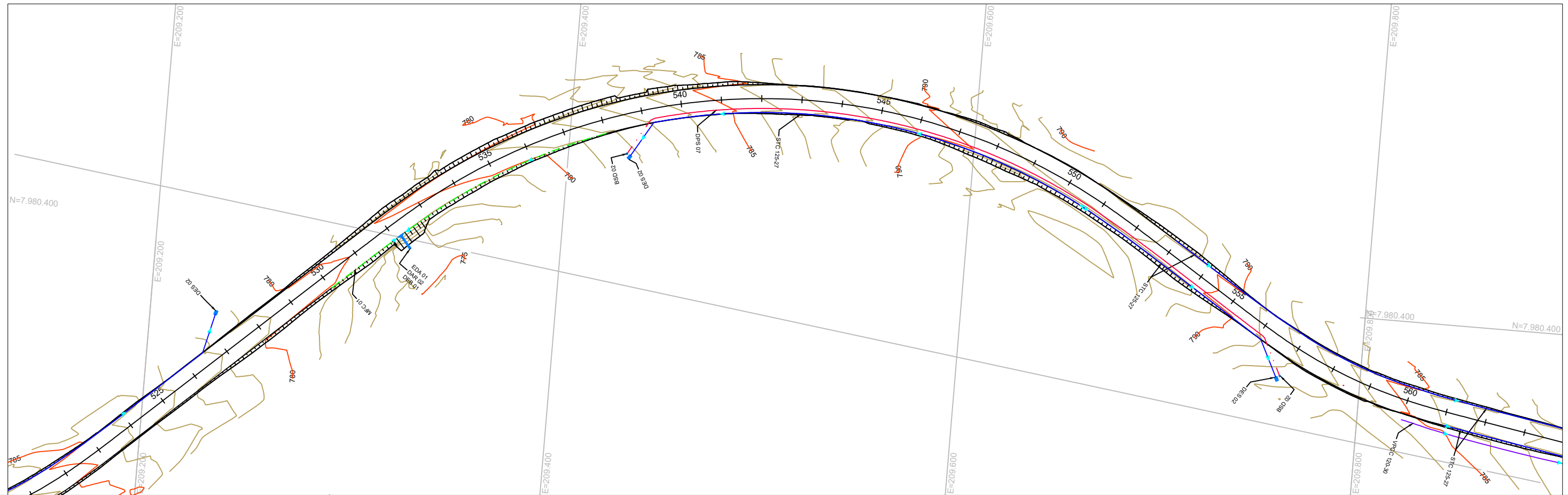

REVISÕES				
REV.	DATA	DESCRIÇÃO	EXECUÇÃO	APROV.
0	04/24	EMISSÃO INICIAL	MSB	MHA

LEGENDA	
	SARJETA - PROJETADA
	MEIO-FIO DE CONCRETO COM SARJETA
	MEIO-FIO DE CONCRETO SEM SARJETA
	DRENO PROFUNDO
	DISSIPADOR - PROJETADO
	ENTRADA D'ÁGUA - PROJETADA
	DESCIDA D'ÁGUA - PROJETADA

ARTICULAÇÃO	

RESPONSÁVEIS TÉCNICOS:	
PROJETISTA:	OMAR CARDOSO ROSA FILHO
VERIFICAÇÃO:	OMAR CARDOSO ROSA FILHO
DESENHISTA:	EWERTON MESQUITA
APROVAÇÃO:	

 Prefeitura de Ouvidor		ART:
LOCAL/MUNICÍPIO: RODOVIA MUNICIPAL DO PARAÍSO / OUVIDOR-GO		REVISÃO:
TÍTULO: PROJETO EXECUTIVO PROJETO DE DRENAGEM		DATA:
PLANTA		04/2024
FOLHA: PD - 08		ESCALA:
DESENHO: PD - 08		1 : 2.000

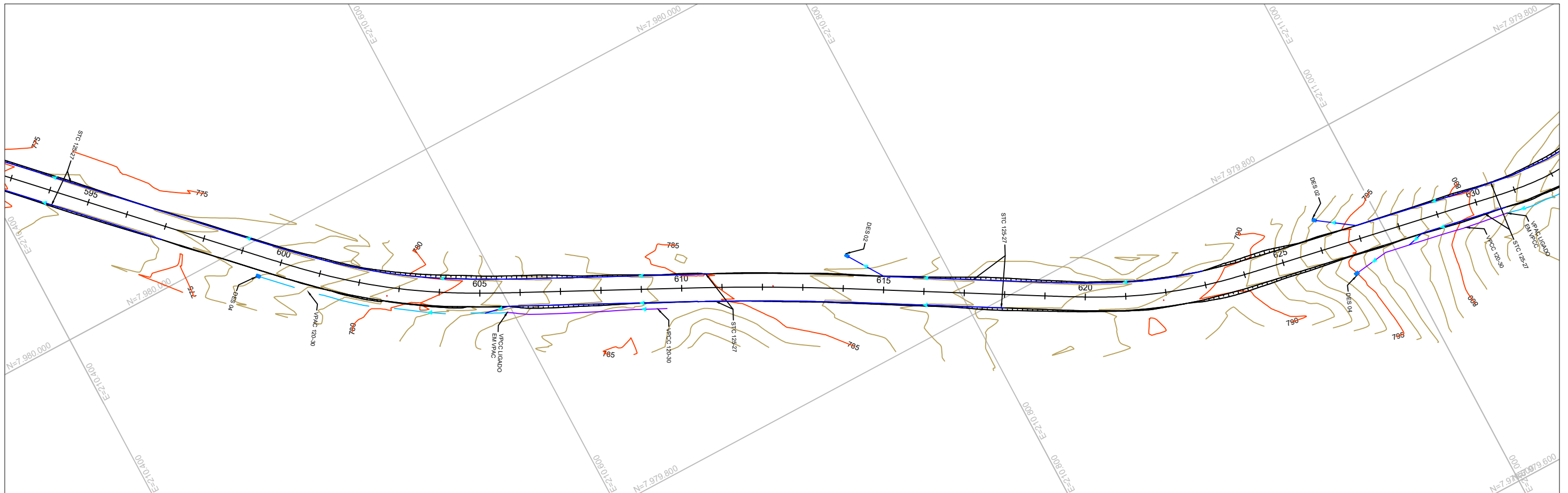
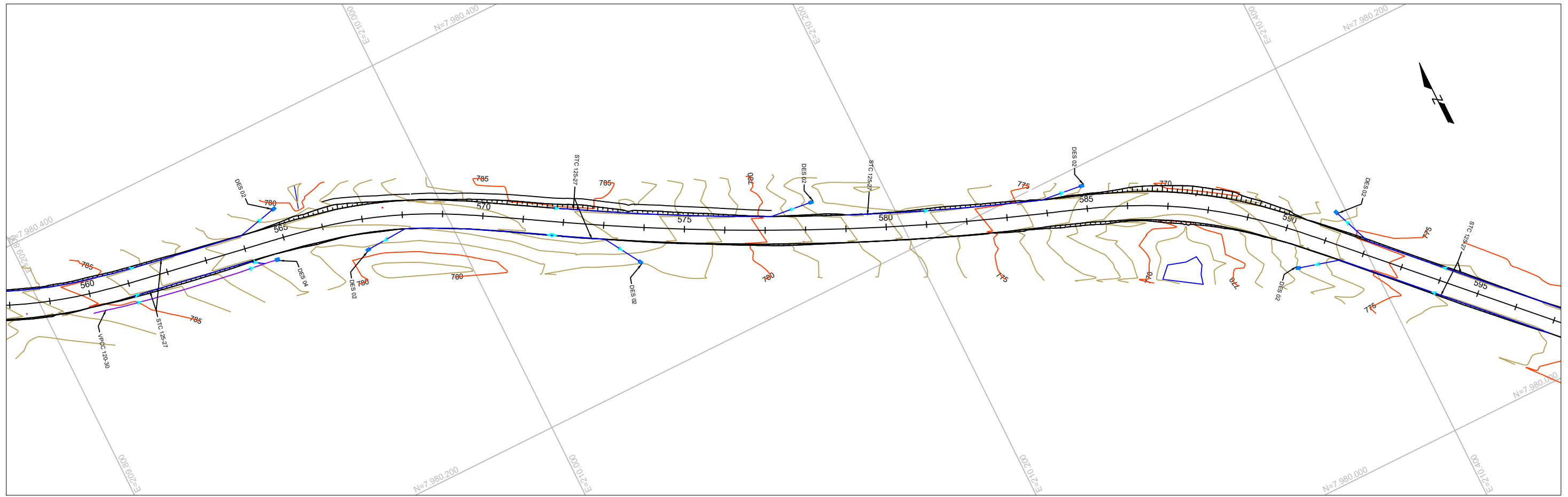

REVISÕES					
REV.	DATA	DESCRIÇÃO	EXECUÇÃO	VERIFICAÇÃO	APROV.
0	04/24	EMIÇÃO INICIAL	MSB	MHA	MHA

LEGENDA	
	SARJETA - PROJETADA
	MEIO-FIO DE CONCRETO COM SARJETA
	MEIO-FIO DE CONCRETO SEM SARJETA
	DRENO PROFUNDO
	DISSIPADOR - PROJETADO
	ENTRADA D'ÁGUA - PROJETADA
	DESCIDA D'ÁGUA - PROJETADA

ARTICULAÇÃO	

RESPONSÁVEIS TÉCNICOS:	
PROJETISTAS:	OMAR CARDOSO ROSA FILHO
VERIFICAÇÃO:	
DESENHISTAS:	ÉVERTON MESQUITA
APROVAÇÃO:	



PREFEITURA DE
OUVIDOR
Cuidando da nossa gente.

Prefeitura de Ouvidor

LOCAL/MUNICÍPIO: RODOVIA MUNICIPAL DO PARAÍSO / OUVIDOR-GO		ART:
TÍTULO: PROJETO EXECUTIVO PROJETO DE DRENAGEM		REVISÃO: 0
PLANTA		DATA: 04/2024
		FOLHA: PD - 09
		ESCALA: 1 : 2.000
		DESENHO: PD - 09

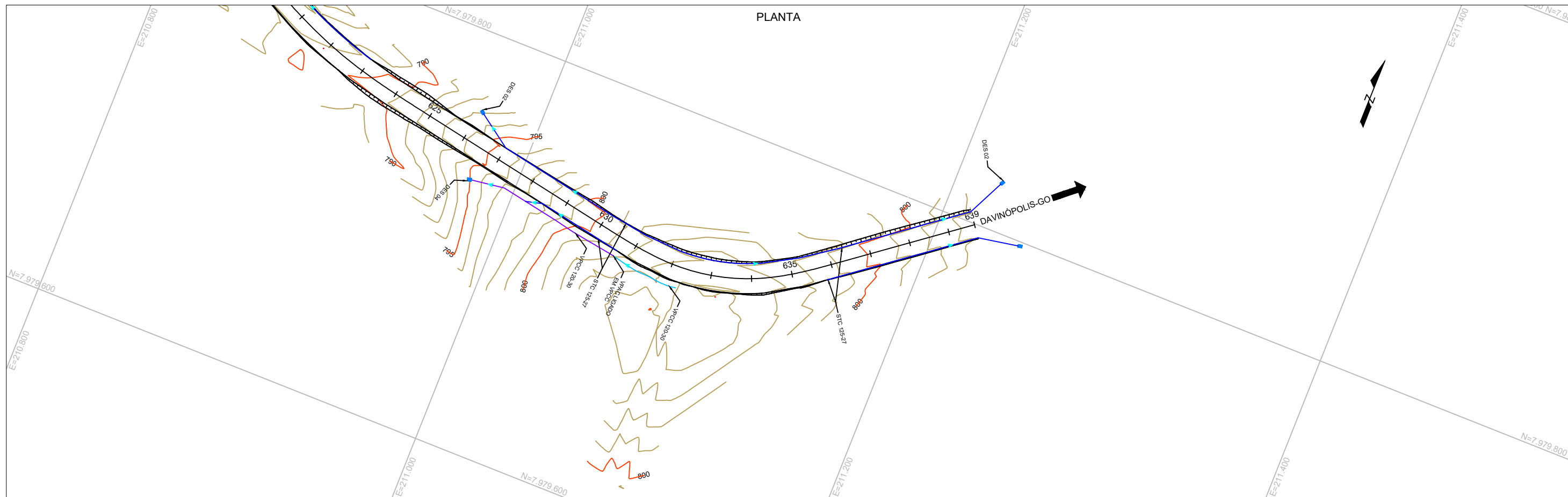

LEGENDA	
	SARJETA - PROJETADA
	MEIO-FIO DE CONCRETO COM SARJETA
	MEIO-FIO DE CONCRETO SEM SARJETA
	DRENO PROFUNDO
	DISSIPADOR - PROJETADO
	ENTRADA D'ÁGUA - PROJETADA
	DESCIDA D'ÁGUA - PROJETADA

ARTICULAÇÃO	

RESPONSÁVEIS TÉCNICOS:	
PROJETISTAS:	OMAR CARDOSO ROSA FILHO - CREA 14.476/D-DF
VERIFICAÇÃO:	OMAR CARDOSO ROSA FILHO
DESENHISTAS:	ÉVERTON MESQUITA
APROVAÇÃO:	

 Prefeitura de Ouvidor <small>Cuidando da nossa gente.</small>		Prefeitura de Ouvidor	
LOCAL/MUNICÍPIO: RODOVIA MUNICIPAL DO PARAÍSO / OUVIDOR-GO		ART: 	
TÍTULO: PROJETO EXECUTIVO PROJETO DE DRENAGEM		REVISÃO: 0 DATA: 04/2024 FOLHA: PD - 10 ESCALA: 1 : 2.000 DESENHO: PD - 10	
PLANTA			

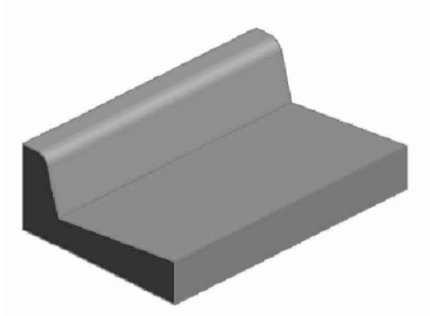

Perspectiva

MFC 01

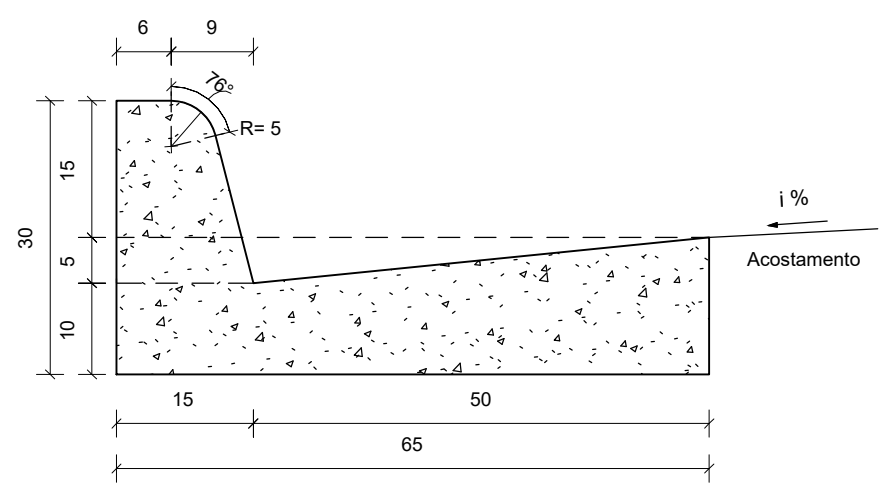

Seção transversal

Consumos médios ⁴		
Escavação	m³/m	0,0975
Concreto fck ≥ 20 MPa	m³/m	0,1025
Fôrma	m²/m	0,7016
Argamassa asfáltica	kg/m	0,1452
Argamassa de cimento e areia ⁵	m³/m	0,0010

MFC 05

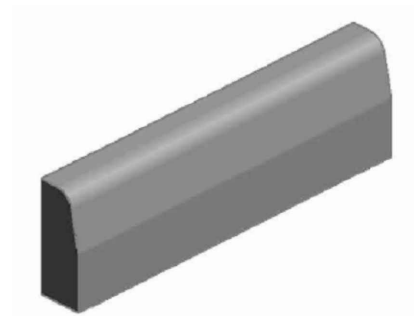

Perspectiva

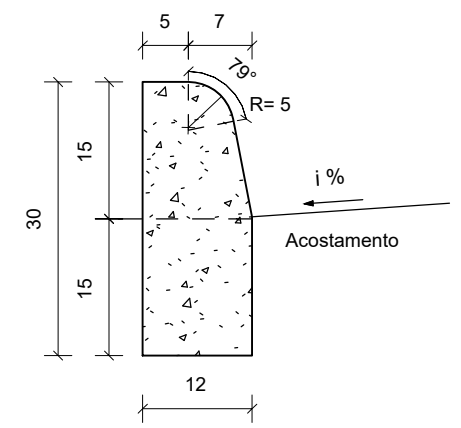

Seção transversal

Consumos médios ⁴		
Escavação	m³/m	0,0180
Concreto fck ≥ 20 MPa	m³/m	0,0334
Fôrma	m²/m	0,5029
Argamassa asfáltica	kg/m	0,0473
Argamassa de cimento e areia ⁵	m³/m	0,0003

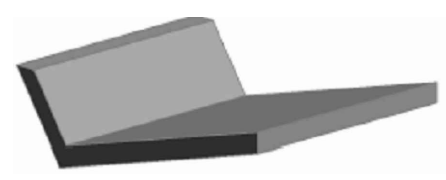

Perspectiva

STC 125-25

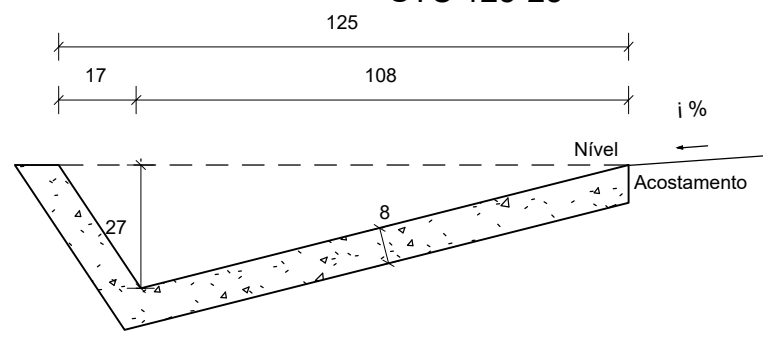

Seção transversal

Consumos médios ³		
Escavação	m³/m	0,2888
Apiloamento manual	m²/m	1,5742
Guia de madeira	m/m	0,7871
Concreto fck ≥ 20 MPa	m³/m	0,1201
Argamassa asfáltica	kg/m	0,1701

REVISÕES				
REV.	DATA	DESCRIÇÃO	EXECUÇÃO	APROV.
0	04/24	EMIÇÃO INICIAL	MSB	MHA

LEGENDA	
	SARJETA - PROJETADA
	MEIO-FIO DE CONCRETO COM SARJETA
	MEIO-FIO DE CONCRETO SEM SARJETA
	DRENO PROFUNDO
	DISSIPADOR - PROJETADO
	ENTRADA D'ÁGUA - PROJETADA
	DESCIDA D'ÁGUA - PROJETADA

ARTICULAÇÃO	

RESPONSÁVEL(S) TÉCNICO(S)	
	OMAR CARDOSO ROSA FILHO - CREA 14.476/D-DF
PROJETISTA(S):	OMAR CARDOSO ROSA FILHO
VERIFICAÇÃO:	
DESENHISTA(S):	ÉVERTON MESQUITA
APROVAÇÃO:	

 <p>Prefeitura de Ouvidor</p>		ART:
<p>RODOVIA MUNICIPAL DO PARAÍSO / OUVIDOR-GO</p>		REVISÃO: 0 DATA: 04/2024
<p>PROJETO EXECUTIVO PROJETO DE DRENAGEM</p>		FOLHA: PD - 11 ESCALA: 1 : 2.000
<p>DESENHO TIPO</p>		DESENHO: PD - 11

VALETAS DE PROTEÇÃO DE CORTES EM CONCRETO - VPCC

VPAC 120-30

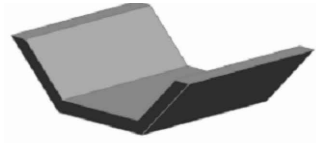

Perspectiva

Consumos médios ³		
Escavação	m3/m	0,3976
Apiloamento manual	m2/m	1,7411
Compactação manual	m3/m	0,3976
Guia de madeira	m/m	0,8706
Concreto fck ≥ 20 MPa	m3/m	0,1276
Argamassa asfáltica	kg/m	0,1807
Grama	m2/m	1,7411

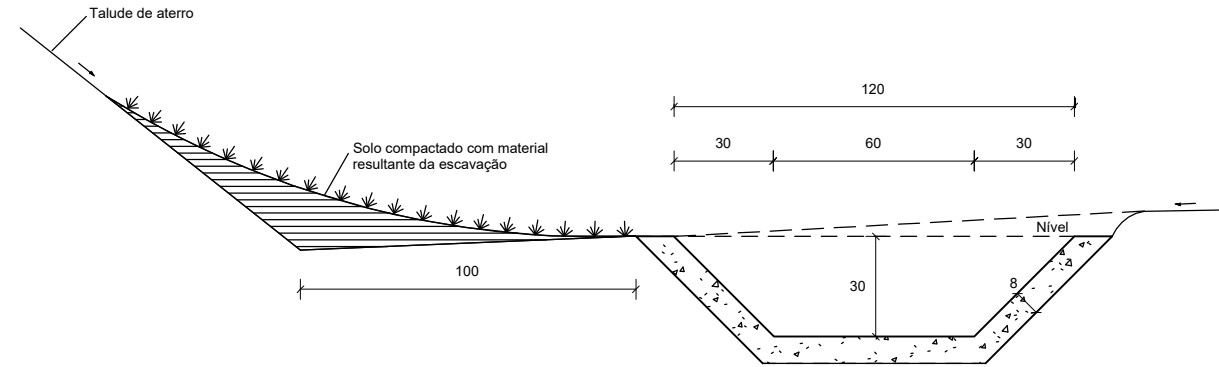

Seção transversal

VPCC 120-30

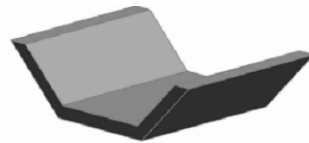

Perspectiva

Consumos médios ³		
Escavação	m3/m	0,3976
Apiloamento manual	m2/m	1,7411
Compactação manual	m3/m	0,3976
Guia de madeira	m/m	0,8706
Concreto fck ≥ 20 MPa	m3/m	0,1276
Argamassa asfáltica	kg/m	0,1807
Grama	m2/m	1,7411

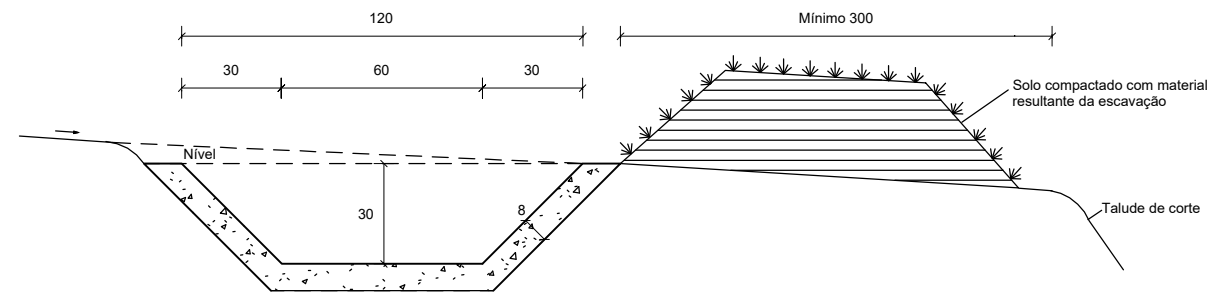

Seção transversal

REVISÕES					
REV.	DATA	DESCRIÇÃO	EXECUÇÃO	VERIFICAÇÃO	APROV.
0	04/24	EMIÇÃO INICIAL	MSE	MHA	MHA

LEGENDA:

ARTICULAÇÃO:

RESPONSÁVEL(S) TÉCNICO(S):

OMAR CARDOSO ROSA FILHO - CREA 14.476/D-DF

PROJETISTA(S):

OMAR CARDOSO ROSA FILHO

VERIFICAÇÃO:

DESENHISTA(S):

ÉVERTON MESQUITA

APROVAÇÃO:



Prefeitura de Ouvidor

LOCAL/MUNICÍPIO: RODOVIA MUNICIPAL DO PARAÍSO / OUVIDOR-GO

TÍTULO:

PROJETO EXECUTIVO
PROJETO DE DRENAGEM

DESENHO TIPO

ART:

REVISÃO: 0 DATA: 04/2024

FOLHA: PD - 12 ESCALA: 1 : 2.000

DESENHO: PD - 12

DPS 07

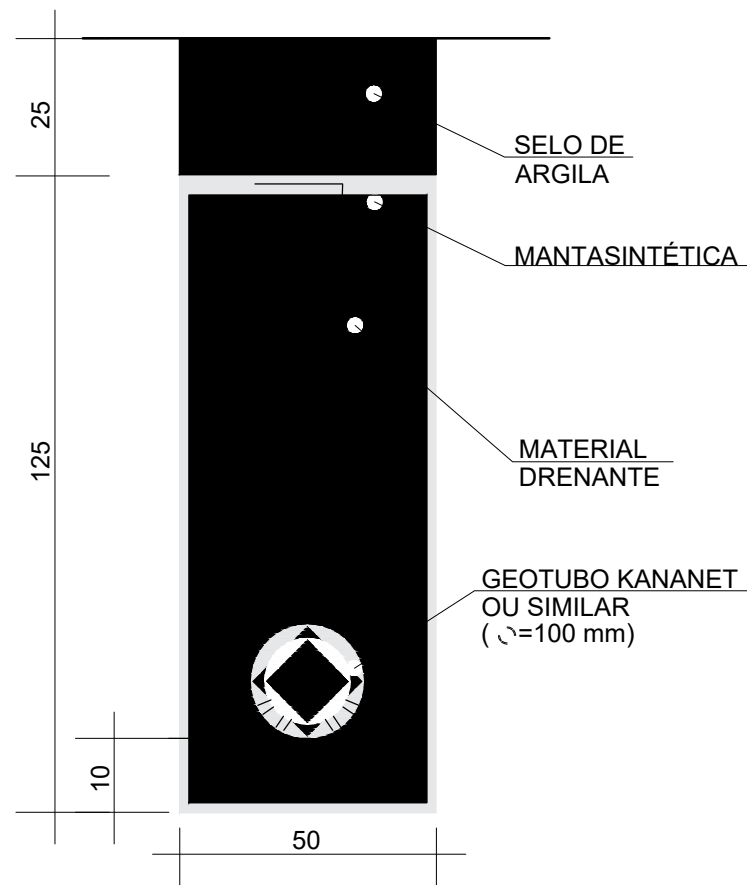

DISCRIMINAÇÃO	UD.	CONSUMOS
		DPS 07
ESCAVAÇÃO CLASSIFICADA	m ² m	0,75
MATERIAL FILTRANTE	m ² m	-
MATERIAL DRENANTE	m ² m	0,56
MATERIAL DE PROTEÇÃO	m ² m	-
SELO DE ARGILA	m ² m	0,13
GEOTUBO KANANET OU SIMILAR (φ=100mm)	m / m	1,00
MANTA SINTÉTICA	m ² m	3,70
FORMA DE MADEIRA	m ² m	-

REVISÕES					
REV.	DATA	DESCRIÇÃO	EXECUÇÃO	VERIFICAÇÃO	APROV.
0	04/24	EMIÇÃO INICIAL	MSB	MHA	MHA

LEGENDA:

ARTICULAÇÃO:

RESPONSÁVEL(S) TÉCNICO(S):
OMAR CARDOSO ROSA FILHO - CREA 14.476/D-DF

PROJETISTAS:
 OMAR CARDOSO ROSA FILHO

VERIFICAÇÃO:

DESENHISTAS:
 ÉVERTON MESQUITA

APROVAÇÃO:



Prefeitura de Ouvidor

LOCAL/MUNICÍPIO:
RODOVIA MUNICIPAL DO PARAÍSO / OUVIDOR-GO

TÍTULO:
**PROJETO EXECUTIVO
 PROJETO DE DRENAGEM**

DESENHO TIPO

REVISÃO: 0	DATA: 04/2024
FOLHA: PD - 13	ESCALA: 1 : 2.000
DESENHO: PD - 13	

TUBOS DE CONCRETO ARMADO

TABELAS SE ARMADURAS (POR METRO DE TUBO)																																
TUBOS TIPO CA-1 (ABNT)						TUBOS TIPO CA-2 (ABNT)						TUBOS TIPO CA-3 (ABNT)						TUBOS TIPO CA-4 (ABNT)														
FORMAS		ARMADURAS (CA-60B)				FORMAS		ARMADURAS (CA-60B)				FORMAS		ARMADURAS (CA-60B)				FORMAS		ARMADURAS (CA-60B)												
DI(cm)	e(cm)	N	Ø	ESP.	Q	COMP.	DI(cm)	e(cm)	N	Ø	ESP.	QCOMP.	DI(cm)	e(cm)	N	Ø	ESP.	QCOMP.	DI(cm)	e(cm)	N	Ø	ESP.	Q	COMP.							
60	8	1	3,4	15	14	Corr.	60	8	1	3,4	15	14	Corr.	60	8	3	3,4	15	29	Corr.	60	8	3	3,4	15	29	Corr.					
		2	4,6	10	10	240			2	5,0	9	11	240			4	5,0	10	10	260			4	6,0	10	10	260	5	6,0	10	10	240
80	10	1	3,4	15	18	Corr.	80	10	1	4,2	20	14	Corr.	80	10	3	4,2	20	28	Corr.	80	10	3	4,2	20	28	Corr.					
		2	5,0	10	10	315			2	6,0	9	11	315			4	6,0	10	10	335			4	7,0	11	9	335	5	7,0	11	9	305
100	12	3	3,4	15	46	Corr.	100	12	3	4,2	20	35	Corr.	100	12	3	4,2	20	35	Corr.	100	12	3	4,6	20	35	Corr.					
		4	4,6	10	10	405			4	6,0	12	8	405			4	6,0	9	11	405			4	7,0	9	11	405	5	7,0	9	11	365
		5	4,6	10	10	365			5	6,0	12	8	365			5	6,0	9	11	365			5	7,0	9	11	365					
120	13	3	3,4	15	56	Corr.	120	13	3	4,2	20	42	Corr.	120	13	3	4,6	20	42	Corr.	120	13	3	4,6	20	42	Corr.					
		4	5,0	10	10	475			4	6,0	9	11	475			4	7,0	9	11	475			4	8,0	9	11	475	5	8,0	9	11	425
		5	5,0	10	10	425			5	6,0	9	11	425			5	7,0	9	11	425												
150	14	3	4,2	20	51	Corr.	150	14	3	4,6	20	51	Corr.	150	14	3	4,6	20	51	Corr.	150	14	3	4,6	20	51	Corr.					
		4	6,0	10	10	580			4	7,0	9	11	580			4	8,0	8	12	580			4	8,0	6	16	580	5	8,0	6	16	520
		5	6,0	10	10	520			5	7,0	9	11	520			5	8,0	8	12	520												

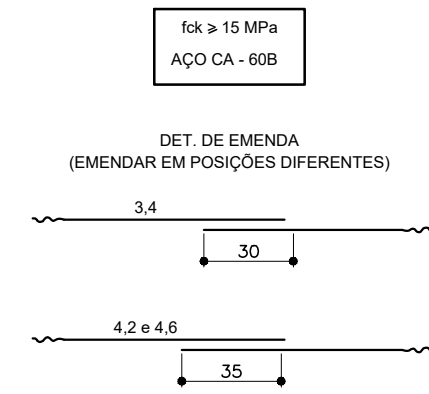

CA-1(ALTURA DE ATERRO)1,0 à < 3,5m							CA-2(ALTURA DE ATERRO)1,0 à < 5,0m							CA-3(ALTURA DE ATERRO)1,0 à < 7,0m							CA-4(ALTURA DE ATERRO)1,0 à < 8,5m							
RESUMO DE AÇO							RESUMO DE AÇO							RESUMO DE AÇO							RESUMO DE AÇO							
BITOLA	60	80	100	120	150		BITOLA	60	80	100	120	150		BITOLA	60	80	100	120	150		BITOLA	60	80	100	120	150		
Ø	Kg/m	PESO(Kg)	PESO(Kg)	PESO(Kg)	PESO(Kg)	PESO(Kg)	Ø	Kg/m	PESO(Kg)	PESO(Kg)	PESO(Kg)	PESO(Kg)	PESO(Kg)	Ø	Kg/m	PESO(Kg)	PESO(Kg)	PESO(Kg)	PESO(Kg)	PESO(Kg)	Ø	Kg/m	PESO(Kg)	PESO(Kg)	PESO(Kg)	PESO(Kg)		
3,4	0,071	1	1	4	4	-	3,4	0,071	1	-	-	-	-	3,4	0,071	2	-	-	-	-	3,4	0,071	2	-	-	-		
4,2	0,109	-	-	-	-	6	4,2	0,109	-	2	4	5	-	4,2	0,109	-	3	4	-	-	4,2	0,109	-	3	-	-		
4,6	0,130	3	-	10	-	-	4,6	0,130	-	-	-	-	7	4,6	0,130	-	-	-	6	7	4,6	0,130	-	-	5	6	7	
5,0	0,154	-	5	-	14	-	5,0	0,154	4	-	-	-	-	5,0	0,154	8	-	-	-	-	6,0	0,222	11	-	-	-	-	
6,0	0,222	-	-	-	-	24	6,0	0,222	-	8	14	22	-	6,0	0,222	-	14	19	-	-	7,0	0,302	-	17	26	-	-	
							7,0	0,302	-	-	-	-	37	7,0	0,302	-	-	-	30	-	-	8,0	0,393	-	-	-	39	69
														8,0	0,393	-	-	-	-	52								
TOTAIS		4	6	14	18	30	TOTAIS		5	10	18	27	44	TOTAIS		10	17	23	36	59	TOTAIS		13	20	31	45	76	

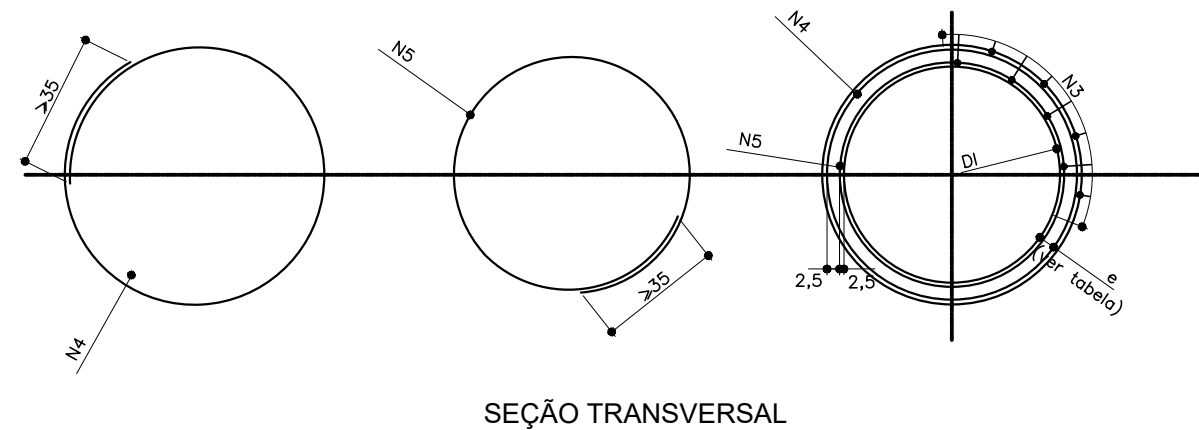
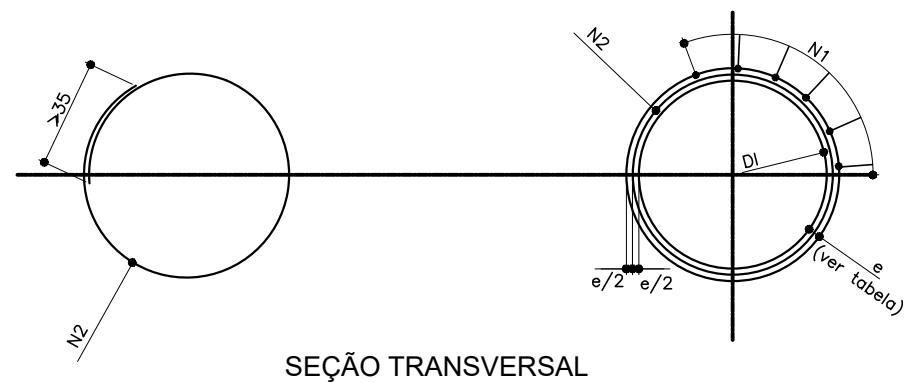

REVISÕES				
REV.	DATA	DESCRIÇÃO	EXECUÇÃO	VERIFICAÇÃO
0	04/24	EMIÇÃO INICIAL	MSB	MHA

LEGENDA

ARTICULAÇÃO

RESPONSÁVEL TÉCNICO:
OMAR CARDOSO ROSA FILHO - CREA 14.476/D-DF
PROJETISTA:
OMAR CARDOSO ROSA FILHO
VERIFICAÇÃO:
DESENHISTA:
EWERTON MESQUITA
APROVAÇÃO:

		Prefeitura de Ouvidor	
LOCAL/MUNICÍPIO: RODOVIA MUNICIPAL DO PARAÍSO / OUVIDOR-GO			
TÍTULO: PROJETO EXECUTIVO PROJETO DE DRENAGEM			
DESENHO TIPO			
REVISÃO: 0	DATA: 04/2024	FOLHA: PD - 14	ESCALA: 1 : 2.000
DESENHO: PD - 14			

BUEIRO SIMPLES TUBULAR DE CONCRETO
BOCAS NORMAIS E ESCONSAS

VISTA LATERAL

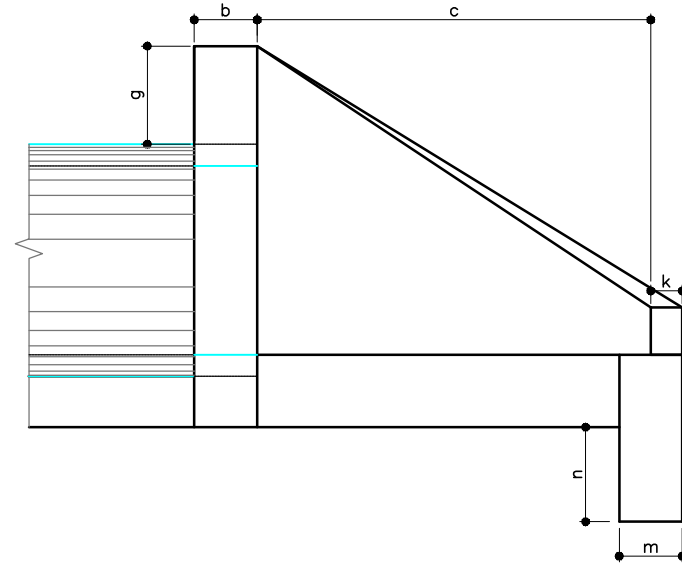

VISTA FRONTAL

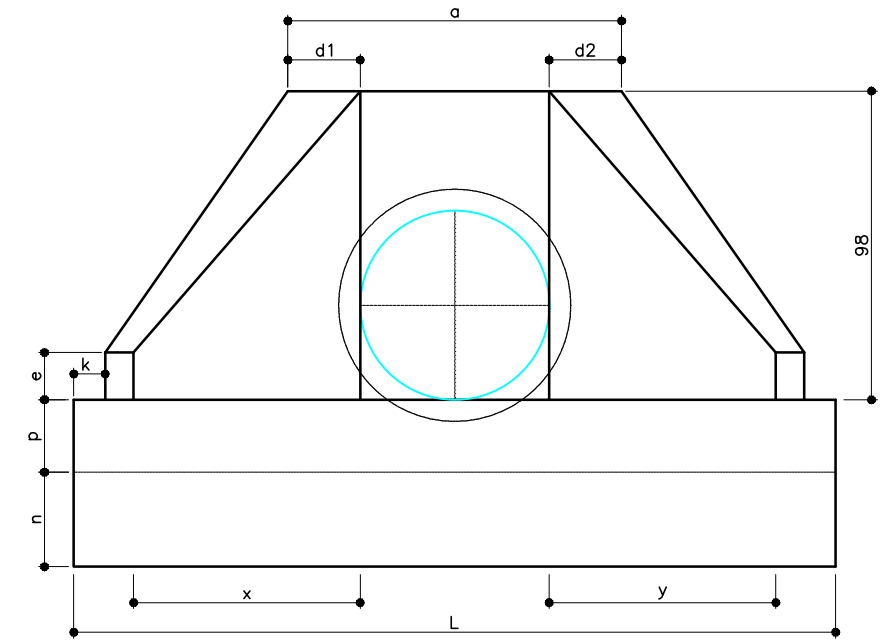

PLANTA NORMAL

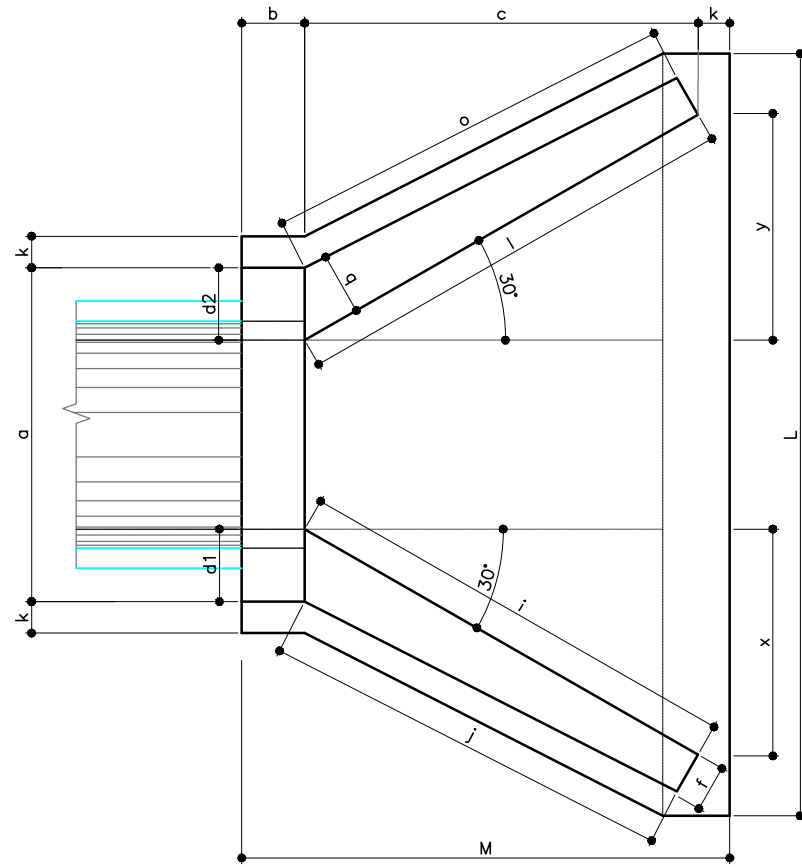

PLANTA ESCONSO

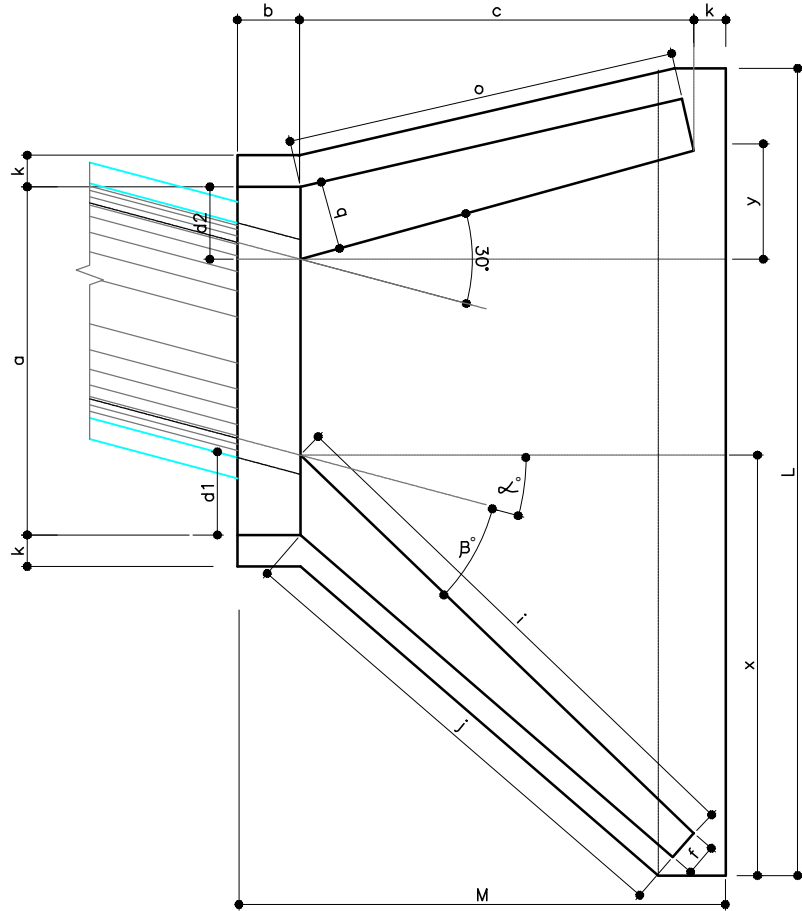

DIMENSÕES E CONSUMOS MÉDIOS PARA UMA UNIDADE

ESC. α°	β°	a	b	c	d1	d2	e	f	g	h	i	j	k	l	m	n	o	p	q	x	y	L	M	FORMAS (m ²)	CONCRETO (m ³)
BUEIRO SIMPLES TUBULAR Ø=60																									
0	30	106	20	125	23	23	15	10	30	98	144	133	10	144	20	30	133	23	20	72	72	242	155	7,45	1,153
15	20	111	20	125	28	21	15	10	30	98	177	157	10	129	20	30	124	23	20	125	33	257	155	7,82	1,218
30	25	130	20	125	35	26	15	10	30	98	218	190	10	125	20	30	125	23	20	179	0	283	155	8,71	1,370
45	20	168	20	125	47	36	15	10	30	98	296	253	10	129	20	30	135	23	20	268	-33	353	155	10,68	1,722
BUEIRO SIMPLES TUBULAR Ø=80																									
0	30	138	25	145	29	29	20	15	30	120	167	153	10	167	25	35	153	30	25	84	84	293	180	11,17	2,140
15	30	144	25	145	35	26	20	15	30	120	205	180	10	150	25	35	144	30	25	145	39	312	180	11,73	2,262
30	25	167	25	145	44	31	20	15	30	120	253	218	10	145	25	35	145	30	25	207	0	343	180	13,03	2,538
45	20	216	25	145	59	44	20	15	30	120	343	290	10	150	25	35	157	30	25	311	-39	426	180	15,97	3,188
BUEIRO SIMPLES TUBULAR Ø=100																									
0	30	170	30	165	35	35	25	20	30	142	191	174	10	191	30	40	174	37	30	95	95	345	205	15,68	3,567
15	30	177	30	165	42	31	25	20	30	142	233	203	10	171	30	40	163	37	30	165	44	366	205	16,41	3,757
30	25	203	30	165	52	36	25	20	30	142	288	245	10	165	30	40	165	37	30	236	0	403	205	18,19	4,205
45	20	264	30	165	71	52	25	20	30	142	390	326	10	171	30	40	179	37	30	354	-44	499	205	22,30	5,293
BUEIRO SIMPLES TUBULAR Ø=120																									
0	30	200	40	180	40	40	30	25	30	163	208	188	10	208	40	45	188	43	35	104	104	391	230	20,65	5,506
15	30	210	40	180	50	36	30	25	30	163	255	220	10	186	40	45	177	43	35	180	48	414	230	21,63	5,819
30	25	243	40	180	61	43	30	25	30	163	314	264	10	180	40	45	180	43	35	257	0	455	230	24,00	6,538
45	20	316	40	180	83	63	30	25	30	163	426	351	10	186	40	45	196	43	35	386	-48	562	230	29,34	8,243
BUEIRO SIMPLES TUBULAR Ø=150																									
0	30	242	50	260	46	46	35	30	30	194	300	277	10	300	40	45	277	52	40	150	150	522	320	32,54	10,810
15	30	253	50	260	57	41	35	30	30	194	368	328	10	269	40	45	258	52	40	260	70	555	320	34,15	11,431
30	25	293	50	260	70	50	35	30	30	194	453	396	10	260	40	45	260	52	40	371	0	612	320	37,95	12,868
45	20	382	50	260	95	75	35	30	30	194	615	530	10	269	40	45	280	52	40	558	-70	762	320	46,60	16,303

REVISÕES

REV.	DATA	DESCRIÇÃO	EXECUÇÃO	VERIFICAÇÃO	APROV.
0	04/24	EMIÇÃO INICIAL	MSB	MHA	MHA

LEGENDA

ARTICULAÇÃO

RESPONSÁVELS TÉCNICOS:

OMAR CARDOSO ROSA FILHO - CREA 14.476/D-DF

PROJETISTAS:

OMAR CARDOSO ROSA FILHO

VERIFICAÇÃO:

DESENHISTAS:

ÉVERTON MESQUITA

APROVAÇÃO:



Prefeitura de Ouidor

LOCAL/MUNICÍPIO: RODOVIA MUNICIPAL DO PARAÍSO / OUIDOR-GO

TÍTULO: PROJETO EXECUTIVO
PROJETO DE DRENAGEM

DESENHO TIPO

ART:

REVISÃO: 0 DATA: 04/2024

FOLHA: PD - 15 ESCALA: 1 : 2.000

DESENHO: PD - 15

ART: PD - 15

BERÇOS E DENTES PARA ASSENTAMENTO DE TUBO

BERÇOS

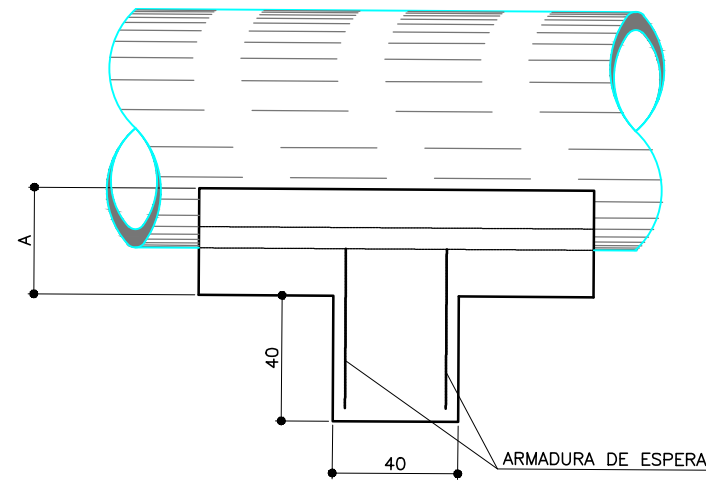
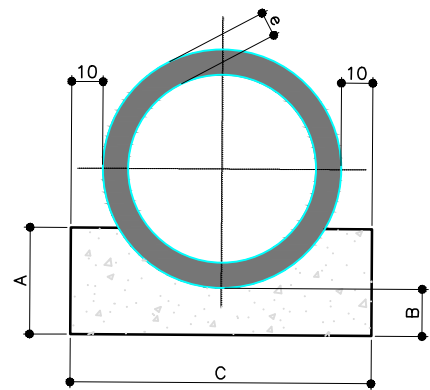

DIÂMETRO	A	B	C	E	F	e
40	25	20	72	-	-	6
60	30	20	96	-	-	8
80	35	20	120	240	-	10
100	40	25	144	293	442	12
120	45	30	166	342	518	13
150	50	30	198	406	614	14

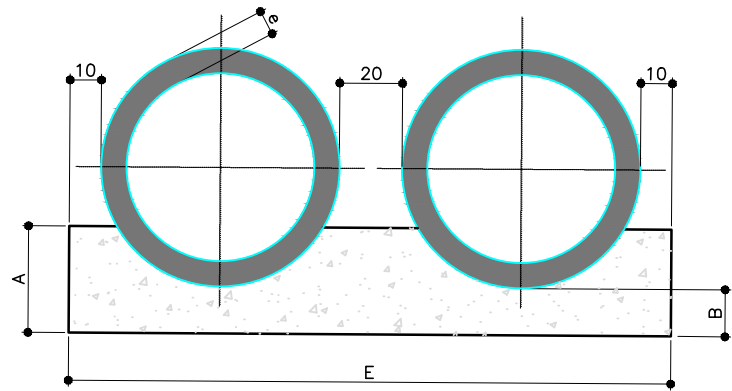

DIÂMETRO	SIMPLES		DUPLO		TRIPLO	
	CONCRETO (m³)	ARMADURA (Kg)	CONCRETO (m³)	ARMADURA (Kg)	CONCRETO (m³)	ARMADURA (Kg)
40	0,029	0,500	-	-	-	-
60	0,038	0,500	-	-	-	-
80	0,048	0,750	0,096	1,250	-	-
100	0,058	0,750	0,115	1,500	0,173	2,250
120	0,066	1,000	0,133	1,750	0,199	2,500
150	0,079	1,000	0,158	2,000	0,238	3,000

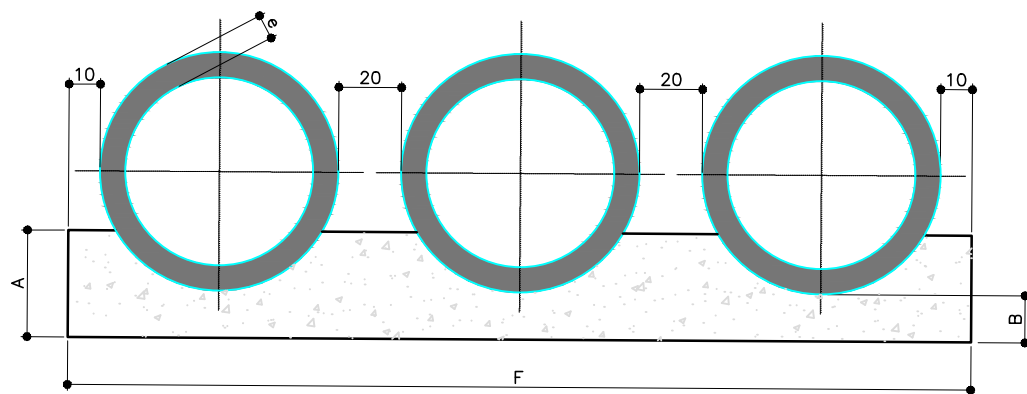

DIÂMETRO	SIMPLES		DUPLO		TRIPLO	
	CONCRETO (m³)	FORMA (m²)	CONCRETO (m³)	FORMA (m²)	CONCRETO (m³)	FORMA (m²)
40	0,151	0,50	-	-	-	-
60	0,225	0,60	-	-	-	-
80	0,308	0,70	0,616	0,70	-	-
100	0,402	0,80	0,824	0,80	1,246	0,80
120	0,499	0,90	1,044	0,90	1,588	0,90
150	0,644	1,00	1,338	1,00	2,033	1,00

REVISÕES				
REV.	DATA	DESCRIÇÃO	EXECUÇÃO	APROV.
0	04/24	EMIÇÃO INICIAL	MSB	MHA

LEGENDA

ARTICULAÇÃO

RESPONSÁVEL TÉCNICO:
OMAR CARDOSO ROSA FILHO - CREA 14.476/D-DF
PROJETISTAS:
OMAR CARDOSO ROSA FILHO
VERIFICAÇÃO:
DESENHISTAS:
ÉVERTON MESQUITA
APROVAÇÃO:

	Prefeitura de Ouidor
LOCAL/MUNICÍPIO: RODOVIA MUNICIPAL DO PARAÍSO / OUIDOR-GO	ART: REVISÃO: 0 DATA: 04/2024
TÍTULO: PROJETO EXECUTIVO PROJETO DE DRENAGEM	FOLHA: PD - 16 ESCALA: 1 : 2.000
DESENHO TIPO	DESENHO: PD - 16



PROJETO DE PAVIMENTAÇÃO SEÇÃO TIPO DO PAVIMENTO



SEÇÃO TIPO PAVIMENTO

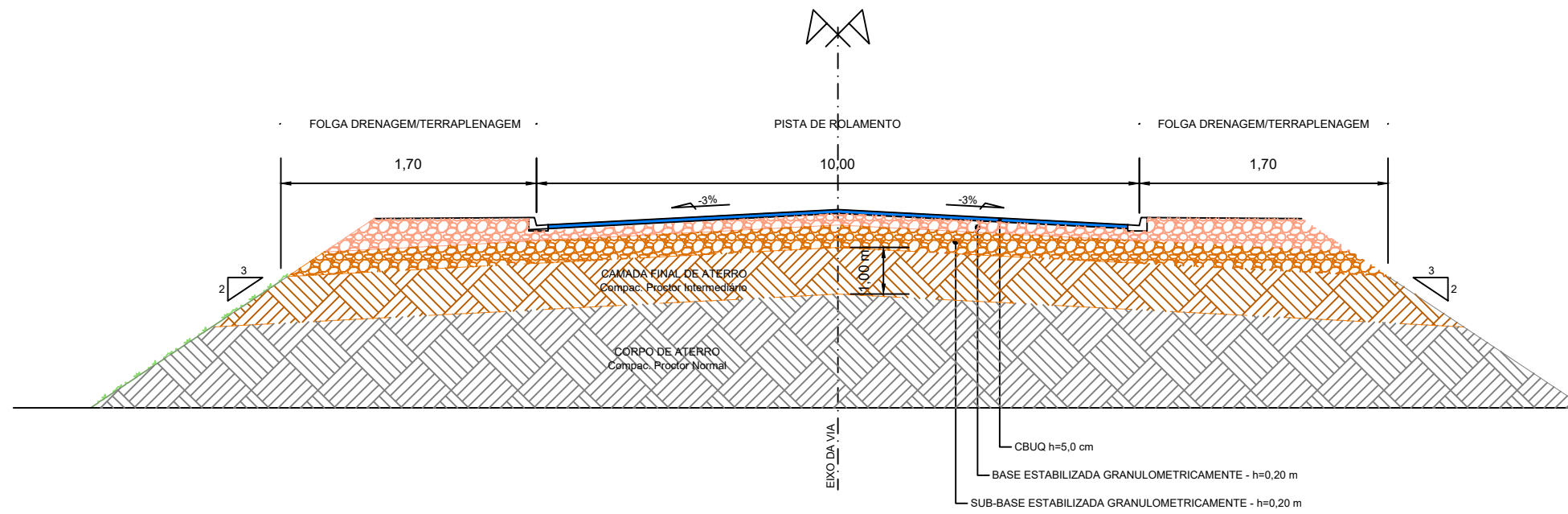

ESTRUTURA FINAL DO PAVIMENTO FAIXAS DE ROLAMENTO

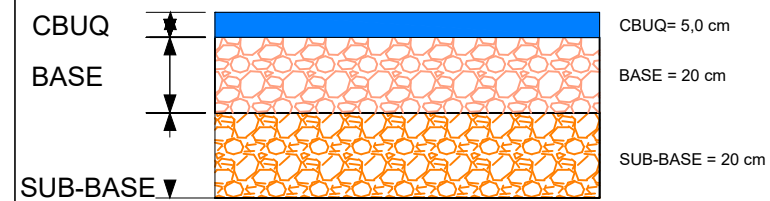

REVISÕES					
REV.	DATA	DESCRIÇÃO	EXECUÇÃO	VERIFICAÇÃO	APROV.
0	04/24	EMISSÃO INICIAL	MSB	MHA	MHA

LEGENDA:

ARTICULAÇÃO:

RESPONSÁVEL(S) TÉCNICO(S):
OMAR CARDOSO ROSA FILHO - CREA 14.476/D-DF

PROJETISTA(S):
 OMAR CARDOSO ROSA FILHO

VERIFICAÇÃO:

DESENHISTA(S):
 ÉVERTON MESQUITA

APROVAÇÃO:



Prefeitura de Ouvidor

LOCAL/MUNICÍPIO:
RODOVIA MUNICIPAL DO PARAÍSO / OUVIDOR-GO

TÍTULO:
**PROJETO EXECUTIVO
 PROJETO DE PAVIMENTAÇÃO
 SEÇÃO TIPO DO PAVIMENTO**

REVISÃO: 0	DATA: 07/2024
FOLHA: PV - 01	ESCALA: SEM ESC.
DESENHO: PV - 01	